

嬉野市市勢要覧 資料編 2023



塩田津まちなみてらす

URESHINO CITY DATA FILE 2023

■ 土地	01
■ 気象	02
■ 人口	03
■ 行政	05
■ 議会	06
■ 財政	07
■ 選挙	11
■ 観光	12
■ 民生	14
■ 保健	18
■ 衛生	20
■ 産業	22
■ 農林業	24
■ 水道	30
■ 建設	31
■ 交通	32
■ 消防	33
■ 教育	35
■ 文化財	40

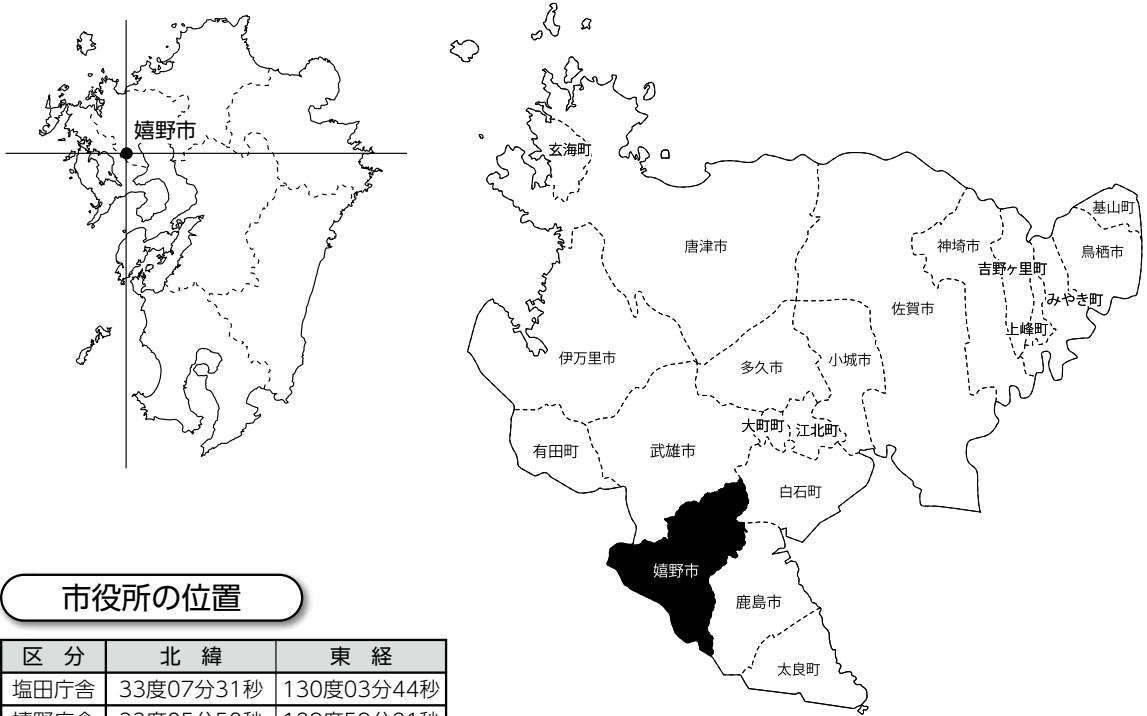

市役所の位置

区分	北緯	東経
塩田庁舎	33度07分31秒	130度03分44秒
嬉野庁舎	33度05分50秒	129度59分21秒

面積

(令和5年1月1日現在)

単位: km

区分	田	畑	宅地	山林	原野	雑種地	池沼	その他	合計
嬉野市	15.31	13.88	5.63	51.99	1.96	2.95	0.01	34.68	126.41

資料: 税務課

沿革

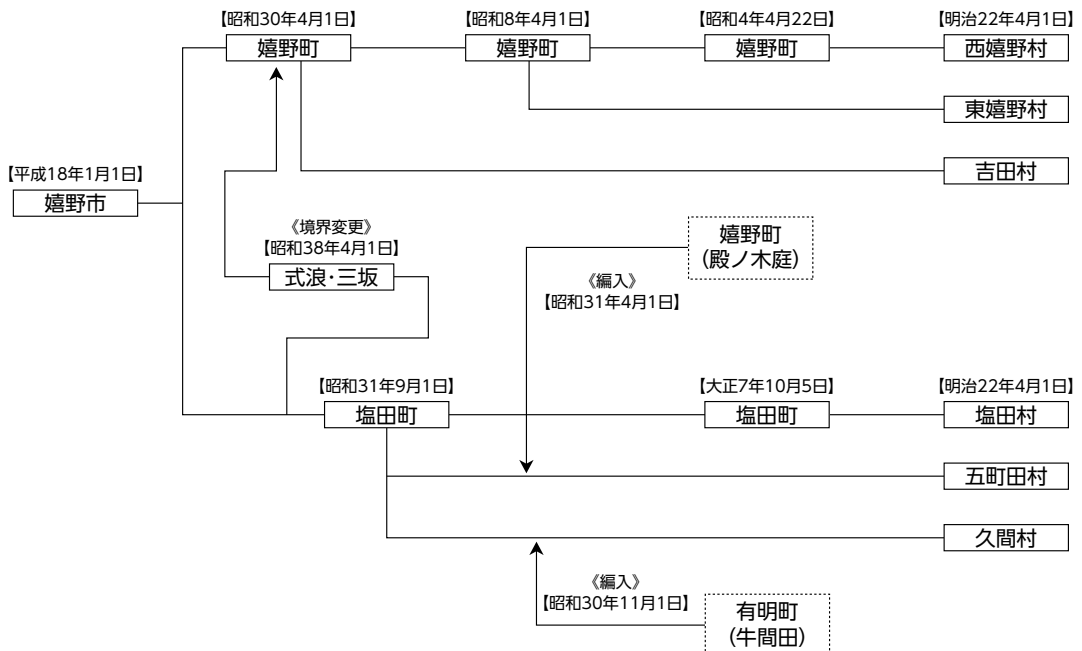

気象状況

嬉野地域気象観測所

年次	気温			年降水量 (mm)	日照時間 (h)
	極値		年平均(°C)		
	最高(°C)	最低(°C)			
平成23年	36.1	-4.8	15.1	2,590.5	1,716.3
平成24年	36.8	-6.3	14.9	2,615.0	1,780.7
平成25年	38.4	-5.1	15.6	2,235.0	2,049.0
平成26年	36.9	-4.5	15.1	2,230.5	1,746.3
平成27年	37.7	-4.0	15.4	2,390.5	1,788.2
平成28年	38.5	-6.8	16.2	3,112.5	1,732.3
平成29年	37.8	-5.4	15.4	1,933.5	1,967.1
平成30年	39.0	-5.2	15.7	2,269.5	2,012.6
令和元年	36.8	-3.2	15.9	2,288.0	1,939.8
令和2年	37.0	-2.9	15.9	3,277.0	1,993.0
令和3年	36.7	-5.8	16.2	2,958.5	1,664.0
令和4年	37.2	-4.4	16.0	1,682.0	2,082.1

月	令和4年	
	平均気温 (°C)	降水量 (mm)
1月	4.7	68.5
2月	4.3	25.0
3月	10.9	158.5
4月	14.9	215.5
5月	18.9	66.5
6月	23.3	287.0
7月	27.4	225.5
8月	27.6	265.5
9月	24.0	258.5
10月	17.2	42.0
11月	13.7	35.0
12月	5.2	34.5

資料:気象庁「気象統計」

月平均気温

(令和4年)

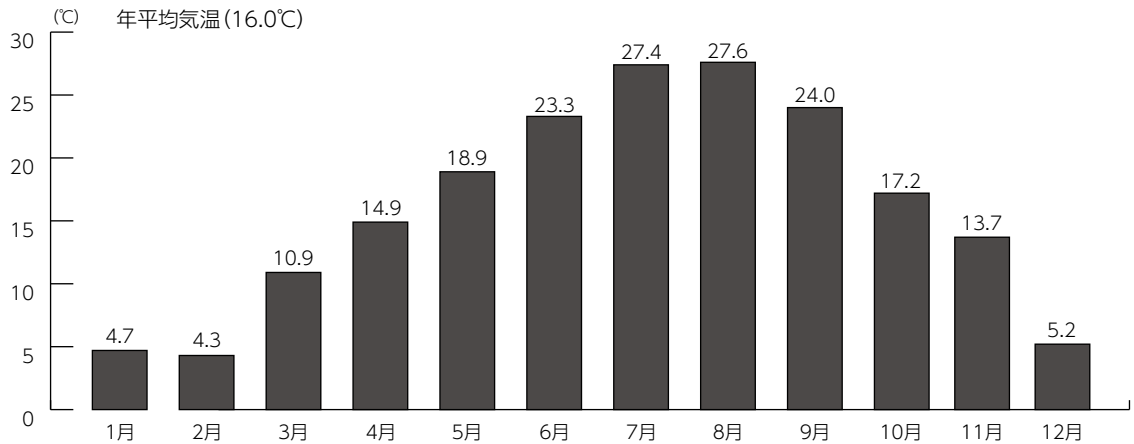

月降水量

(令和4年)

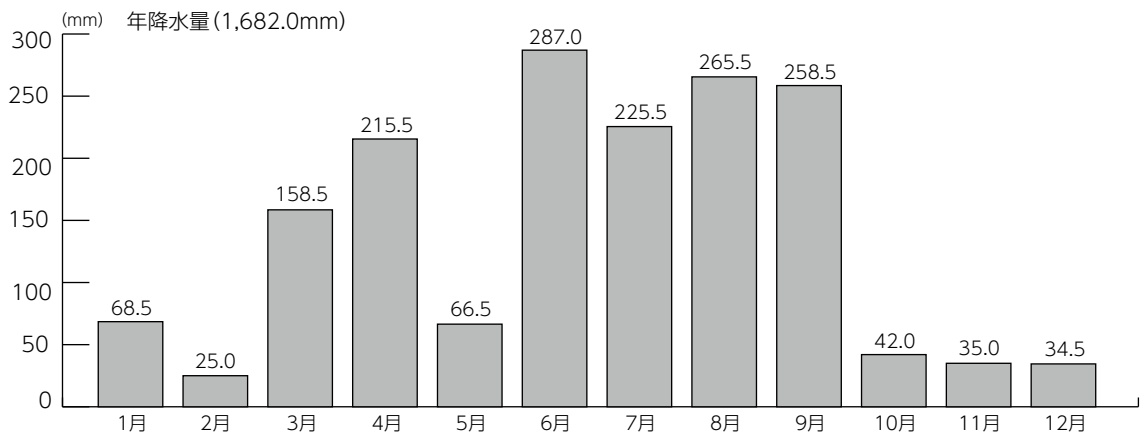

人口・世帯の推移 (各年10月1日現在)

年次	嬉野地区				塩田地区			
	世帯数	人口			世帯数	人口		
		総数(人)	男(人)	女(人)		総数(人)	男(人)	女(人)
昭和5年	2,753	14,751	7,099	7,652	—	13,635	6,456	7,179
昭和10年	2,547	14,506	6,950	7,556	—	13,310	6,262	7,048
昭和22年	3,158	20,215	9,410	10,805	—	17,091	7,939	9,152
昭和30年	3,686	20,358	9,466	10,892	3,236	16,665	7,845	8,820
昭和40年	4,211	19,718	9,087	10,631	2,852	14,720	6,873	7,847
昭和45年	4,417	19,377	8,876	10,501	2,836	13,615	6,350	7,265
昭和50年	4,804	19,445	8,956	10,489	2,801	12,662	5,905	6,757
昭和55年	5,429	20,389	9,466	10,923	2,805	12,370	5,817	6,553
昭和60年	5,634	20,558	9,494	11,064	2,847	12,425	5,844	6,581
平成2年	5,797	20,356	9,294	11,062	2,825	12,065	5,665	6,400
平成7年	6,346	20,504	9,427	11,077	2,887	11,885	5,577	6,308
平成12年	6,299	19,645	8,954	10,691	3,009	11,679	5,499	6,180
平成17年	6,307	18,917	8,590	10,327	3,065	11,475	5,343	6,132
平成22年	6,251	17,967	8,246	9,721	3,063	11,017	5,167	5,850
平成27年	6,150	16,962	7,776	9,186	3,064	10,374	4,891	5,483
令和2年	6,018	16,079	7,372	8,707	3,139	9,769	4,623	5,146

資料：国勢調査

人口動態

単位：件・人

年次	嬉野市					
	出生	死亡	転入	転出	婚姻	離婚
平成18年	248	298	918	1,223	131	62
平成19年	216	338	954	1,187	142	59
平成20年	218	314	867	1,177	147	35
平成21年	216	350	1,024	1,106	155	43
平成22年	234	343	901	948	145	38
平成23年	229	333	838	960	123	42
平成24年	215	376	846	1,073	131	39
平成25年	202	359	848	1,037	134	45
平成26年	190	362	829	966	110	47
平成27年	187	368	818	1,021	109	44
平成28年	199	368	784	884	120	51
平成29年	185	371	836	955	118	35
平成30年	188	378	772	971	109	41
令和元年	168	354	777	932	139	26
令和2年	172	395	832	867	160	37
令和3年	179	381	771	931	143	32
令和4年	149	429	872	819	115	22

令和4年12月31日現在

資料：市民課 住民基本台帳・人口移動報告

人口及び世帯数

(令和5年3月31日現在)

世帯数	男性	女性	合計
9,992戸	11,726人	13,186人	24,912人

資料:市民課

行政区別世帯数及び人口

(令和5年3月31日現在)

(※外国人含む)

地区名	世帯数(戸)	住民登録人口		
		男(人)	女(人)	計(人)
鳥越	34	40	54	94
山口	41	64	63	127
殿ノ木庭	9	12	11	23
永石	39	41	55	96
平山	42	65	66	131
茂手	21	33	24	57
鳥坂	31	35	53	88
下童	43	58	60	118
石垣	75	96	110	206
新村	47	68	64	132
三ヶ崎	39	47	53	100
福富	81	89	124	213
大牟田	37	43	65	108
真崎	36	66	72	138
袋	50	74	87	161
五町田第一	90	122	136	258
五町田第二	74	99	119	218
五町田第三	78	101	105	206
五町田第四	79	120	136	256
五町田第五	66	83	91	174
南	39	62	62	124
美野辺田	40	58	49	107
谷	62	88	85	173
熊野	44	63	71	134
冬野	114	182	184	366
南志田	91	122	126	248
北志田	95	134	147	281
西山	136	162	189	351
光武	74	115	111	226
堤ノ上	66	95	88	183
中通	84	127	117	244
牛坂	53	76	89	165
南下久間	90	120	123	243
北下久間	121	149	190	339
牛間田	37	52	60	112
中久間	73	112	109	221
町分	177	207	258	465
塩田	85	99	118	217
原町	47	70	76	146
布手	22	30	29	59
下野辺田	38	54	52	106
本谷	49	79	81	160
宮ノ元	80	118	122	240
畦川内	38	42	57	99
塩吹	42	60	62	122
鍋野	39	51	52	103
南上	56	78	78	156
南下	48	78	72	150
万才	62	83	104	187
角ノ谷	23	40	37	77
大草野辺田	23	33	32	65
五代	73	84	119	203
長谷	89	91	113	204
のぞえ	94	124	131	255
計	3,316	4,494	4,941	9,435

地区名	世帯数(戸)	住民登録人口		
		男(人)	女(人)	計(人)
今寺	330	365	389	754
下宿	647	750	935	1,685
内野内野山	277	292	343	635
温泉一区	264	261	298	559
温泉二区	394	351	470	821
温泉三区	236	228	231	459
温泉四区	416	403	507	910
湯野田	483	468	546	1,014
下不動	103	126	125	251
中不動	24	28	36	64
大舟	27	38	33	71
上不動	62	87	66	153
丹生川	63	92	86	178
俵坂	33	43	41	84
大野原	73	101	105	206
上岩屋	138	201	224	425
下岩屋一区	158	198	214	412
下岩屋二区	161	149	176	325
下岩屋三区	388	337	420	757
井手川内	472	568	636	1,204
下野	164	228	221	449
下吉田	100	133	129	262
式浪	251	316	361	677
三坂	317	381	395	776
春日	38	44	52	96
上吉田	44	45	53	98
峰川原	63	89	104	193
真上吉田	80	93	101	194
西川内	38	48	48	96
西吉田	61	78	88	166
皿屋	275	294	342	636
納戸料	30	36	36	72
東吉田	106	149	160	309
両岩	58	84	89	173
計	6,374	7,104	8,060	15,164

施設名	世帯数(戸)	住民登録人口		
		男(人)	女(人)	計(人)
済昭園	131	47	91	138
ケアハウス	17	7	11	18
たちばな学園	100	59	41	100
独立行政法人国立病院 機構湯野医療センター	18	10	11	21
下宿特老	36	5	31	36
計	302	128	185	313

外国人	世帯数(戸)	住民登録人口		
		男(人)	女(人)	計(人)
塩田地区	40	15	34	49
嬉野地区	105	80	81	161
計	145	95	115	210

資料:市民課

行政組織

(令和5年10月1日現在)

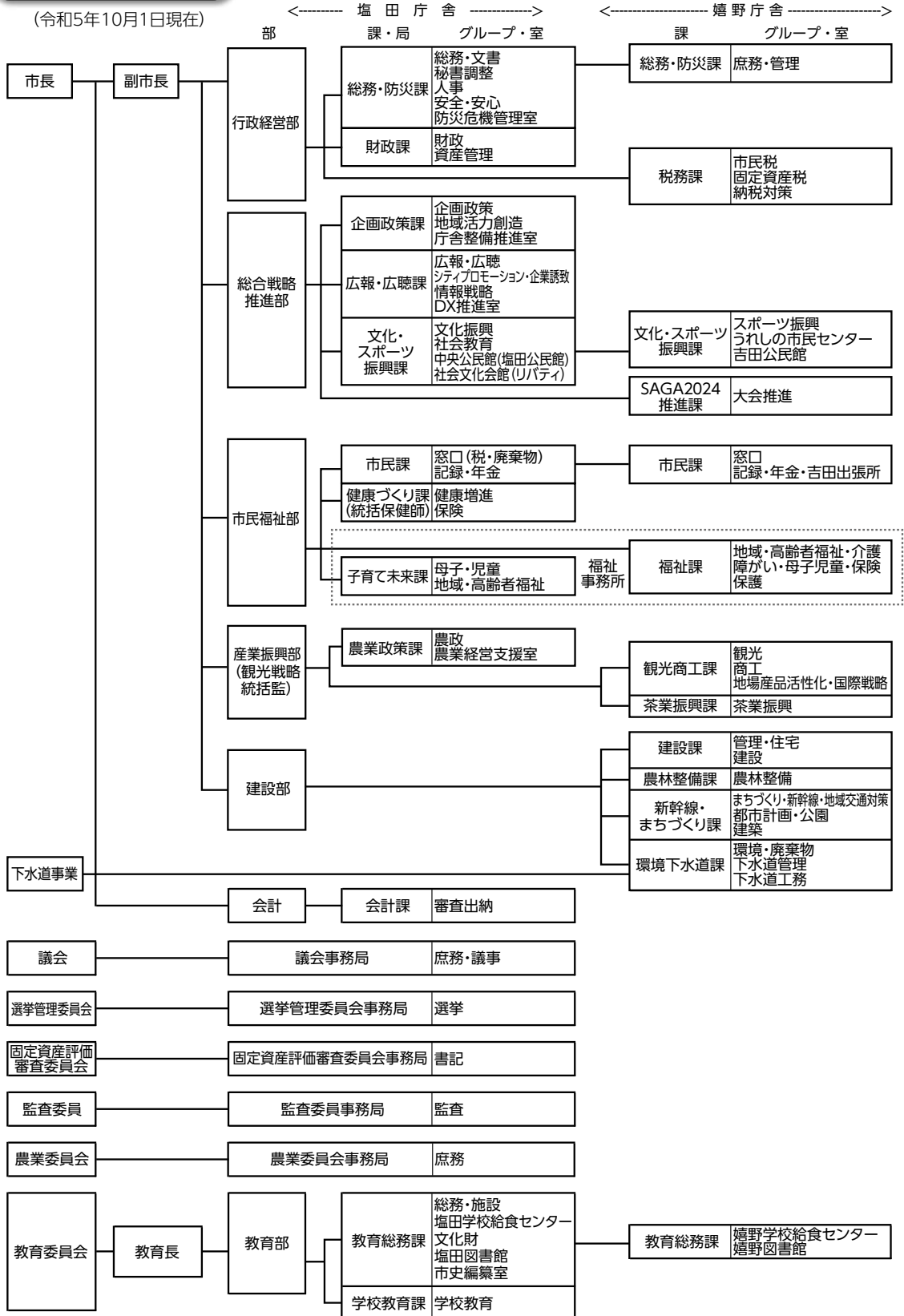

議 会 (令和5年9月1日現在)



※記載されている人数は定員数です

議会議員 (令和5年9月1日現在)

◎委員長、○副委員長

議 席	氏 名	常任委員会	摘 要
1	水山 洋輔	総務企画	
2	大串 友則	産業建設	
3	古川 英子	文教福祉	
4	阿部 愛子	文教福祉	
5	山口 卓也	総務企画	
6	諸上 栄大	○総務企画	
7	諸井 義人	◎文教福祉	議運
8	山口虎太郎	○産業建設	
9	宮崎 良平	◎総務企画	議運
10	川内 聖二	◎産業建設	議運
11	増田 朝子	○文教福祉	議運
12	森田 明彦	産業建設	副議長
13	芦塚 典子	産業建設	◎議運
14	田中 政司	文教福祉	
15	梶原 睦也	総務企画	○議運
16	辻 浩一	総務企画	議長

※議員任期 令和4年2月5日から令和8年2月4日まで

資料: 議会事務局

一般会計決算推移

歳入	嬉野市			
	平成29年度	令和4年度		対29年度比(%)
	決算額(千円)	決算額(千円)	構成比(%)	
市税	2,710,910	2,684,192	12.6	△ 1.0
地方譲与税	102,190	122,890	0.6	20.3
利子割交付金	5,170	1,052	0.0	△ 79.7
配当割交付金	8,007	8,507	0.0	6.2
株式等譲渡所得割交付金	8,117	7,299	0.0	△ 10.1
法人事業税交付金	—	36,877	0.2	—
地方消費税交付金	473,753	625,963	2.9	32.1
環境性能割交付金	—	7,854	0.0	—
国有提供施設等所在市町村助成交付金	300	306	0.0	2.0
地方特例交付金	9,153	20,841	0.1	127.7
地方交付税	4,651,742	5,136,069	24.0	10.4
交通安全対策特別交付金	3,803	2,692	0.0	△ 29.2
分担金及び負担金	175,041	90,088	0.4	△ 48.5
使用料及び手数料	253,446	249,323	1.2	△ 1.6
国庫支出金	2,108,040	3,211,037	15.0	52.3
県支出金	1,139,142	2,201,428	10.3	93.3
財産収入	54,072	40,814	0.2	△ 24.5
寄付金	2,667,015	2,844,277	13.3	6.6
繰入金	814,675	1,686,167	7.9	107.0
繰越金	576,121	1,136,496	5.3	97.3
諸収入	560,541	498,897	2.3	△ 11.0
市債	1,161,623	790,283	3.7	△ 32.0
自動車取得税交付金	23,211	—	—	△ 100.0
合計	17,506,072	21,403,352	100.0	22.3

歳出	嬉野市			
	平成29年度	令和4年度		対29年度比(%)
	決算額(千円)	決算額(千円)	構成比(%)	
議会費	158,300	142,253	0.7	△ 10.1
総務費	4,402,463	5,455,091	26.6	23.9
民生費	5,558,279	5,651,506	27.6	1.7
衛生費	972,193	1,321,078	6.4	35.9
労働費	10,428	18,222	0.1	74.7
農林水産業費	1,191,227	1,524,460	7.4	28.0
商工費	458,148	629,224	3.1	37.3
土木費	1,052,974	2,172,780	10.6	106.3
消防費	531,591	479,397	2.3	△ 9.8
教育費	1,271,661	1,077,405	5.3	△ 15.3
災害復旧事業費	24,813	662,462	3.2	2569.8
公債費	1,360,718	1,382,322	6.7	1.6
合計	16,992,795	20,516,200	100.0	20.7

資料：財政課(決算書)

歳出の性質別状況 (普通会計)

嬉野市

平成29年度

単位:千円

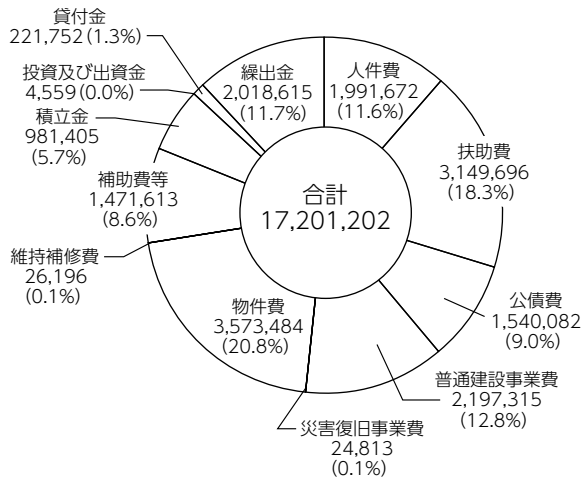

令和4年度

単位:千円

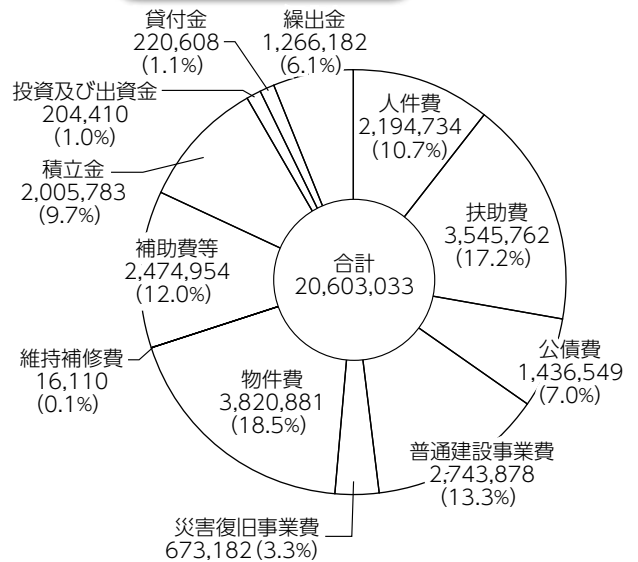

(第七第八土地区画整理事業(特別会計)を一部含む)

対29年度比 (%)

人件費	10.2	物件費	6.9	貸付金	△0.5
扶助費	12.6	維持補修費	△38.5	繰出金	△37.3
公債費	△6.7	補助費等	68.2	合計	19.8
普通建設事業費	24.9	積立金	104.4		
災害復旧事業費	2613.0	投資及び出資金	4383.7		

普通会計

普通会計	嬉野市			
	経常収支比率 (%)	財政力指数	実質公債費比率 (%)	将来負担比率 (%)
平成 25 年度	87.1	0.380	8.9	61.7
平成 26 年度	89.4	0.384	8.4	84.5
平成 27 年度	86.4	0.389	7.7	78.4
平成 28 年度	79.6	0.389	7.7	70.7
平成 29 年度	91.3	0.389	8.3	69.3
平成 30 年度	91.9	0.387	9.0	68.5
令和元年度	93.5	0.384	9.6	58.9
令和 2 年度	86.4	0.381	9.8	26.8
令和 3 年度	83.4	0.372	9.8	8.7
令和 4 年度	85.2	0.371	9.1	—

資料:財政課(地方財政状況調査表)

市税収入状況

嬉野市

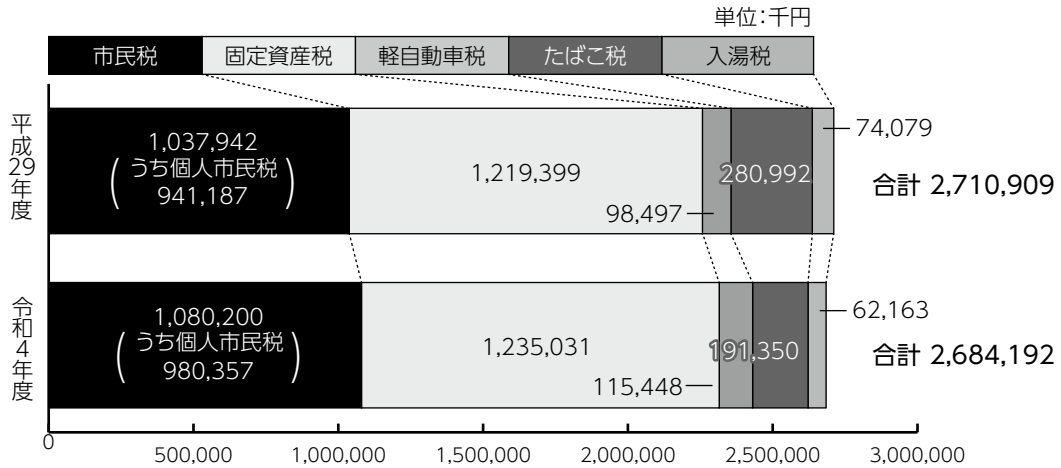

対29年度比(%)

市民税	4.1	たばこ税	△31.9
(うち個人市民税)	4.2	入湯税	△16.1
固定資産税	1.3	合計	△1.0
軽自動車税	17.2		

特別会計

単位:千円

特別会計	嬉野市			
	平成29年度		令和4年度	
	歳入(収入)	歳出(支出)	歳入(収入)	歳出(支出)
国民健康保険	4,383,692	4,315,138	3,824,391	3,683,304
後期高齢者医療	339,526	338,933	397,519	395,118
駅周辺土地区画整理事業	294,413	290,217	423,916	342,027
農業集落排水事業	364,444	355,331		
公共下水道事業	419,183	406,150		
市営浄化槽事業	106,457	100,767		
第七土地区画整理事業	157,523	144,494		
第八土地区画整理事業	84,232	83,181		
下水道(収益的収支)			822,284	764,543
下水道(資本的収支)			483,475	659,985

資料:財政課(決算書)

令和5年度一般会計予算額

(当初)

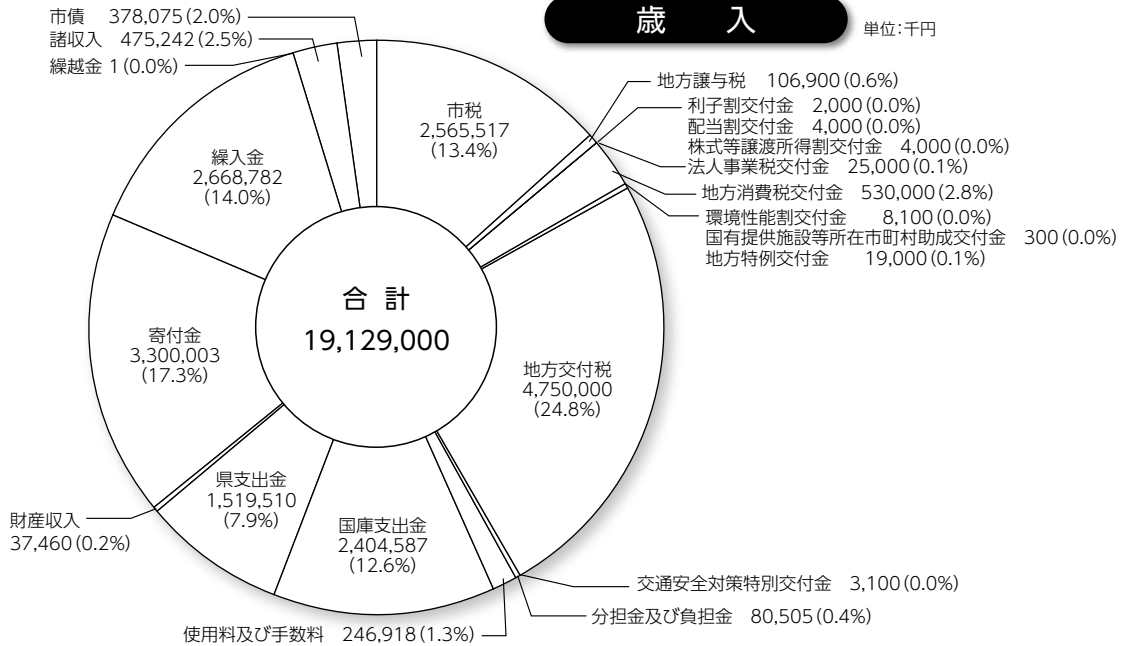

歳出

単位:千円

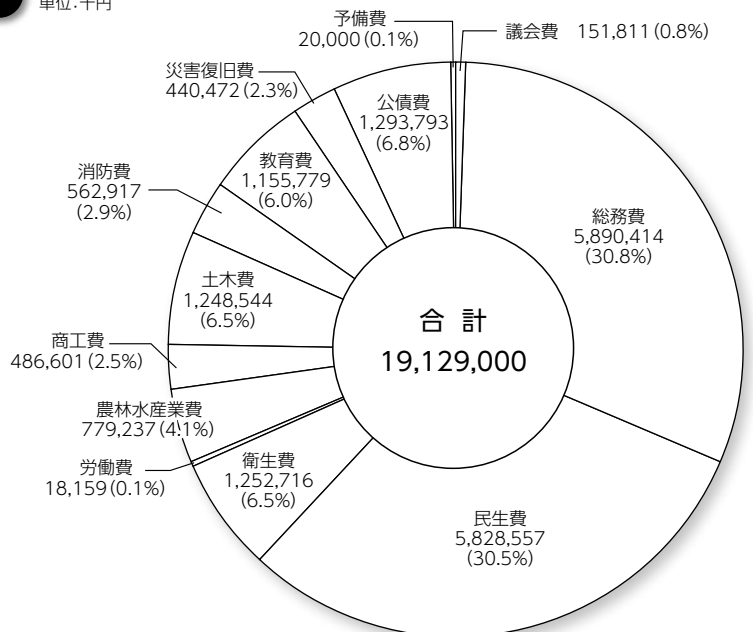

単位:千円

特別会計	歳入歳出総額
国民健康保険	3,564,020
後期高齢者医療	419,829
駅周辺土地区画整理事業	91,195

資料:財政課

単位:千円

企業会計	歳入歳出総額	
下水道事業	収益の収入	831,042
	収益の支出	817,691
	資本の収入	505,594
	資本の支出	652,113

資料:環境下水道課

投票区別選挙人名簿登録者数

(令和5年6月1日定時登録)

単位:人

■ 男
■ 女

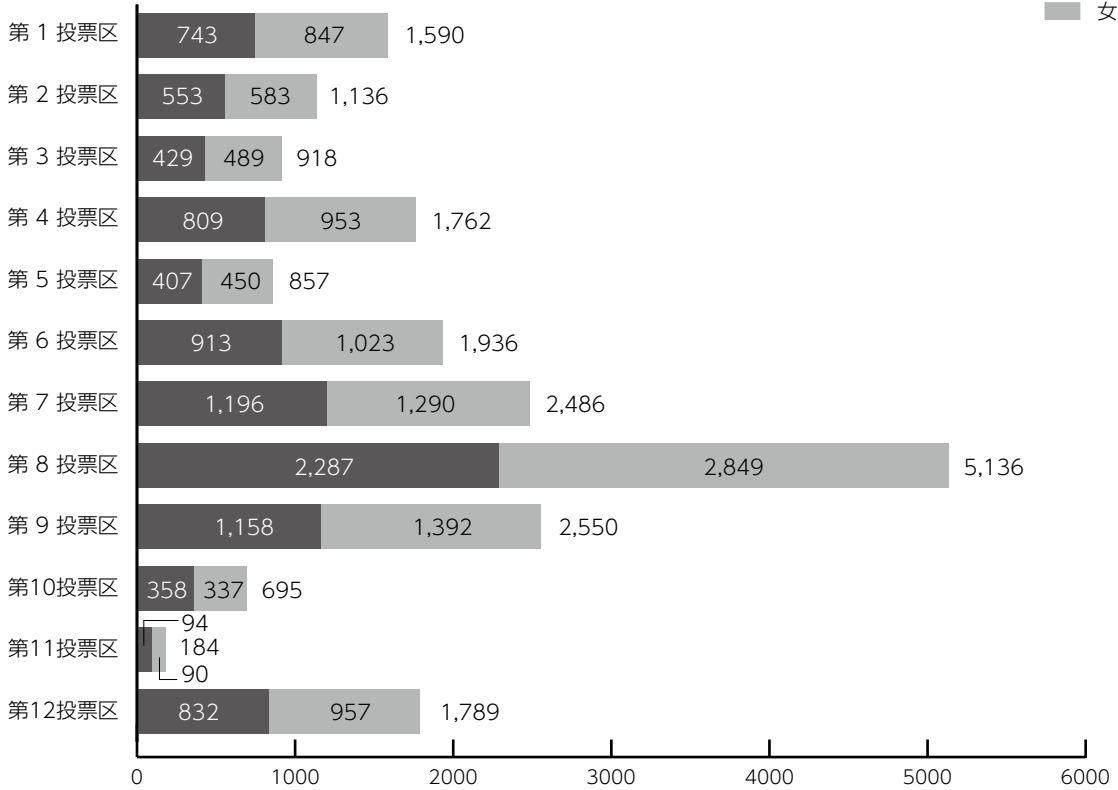

	男	女	総数
合計	9,779	11,260	21,039
在外(国内)選挙人	11	8	19

資料:嬉野市選挙管理委員会

観光客数の推移

単位:千人

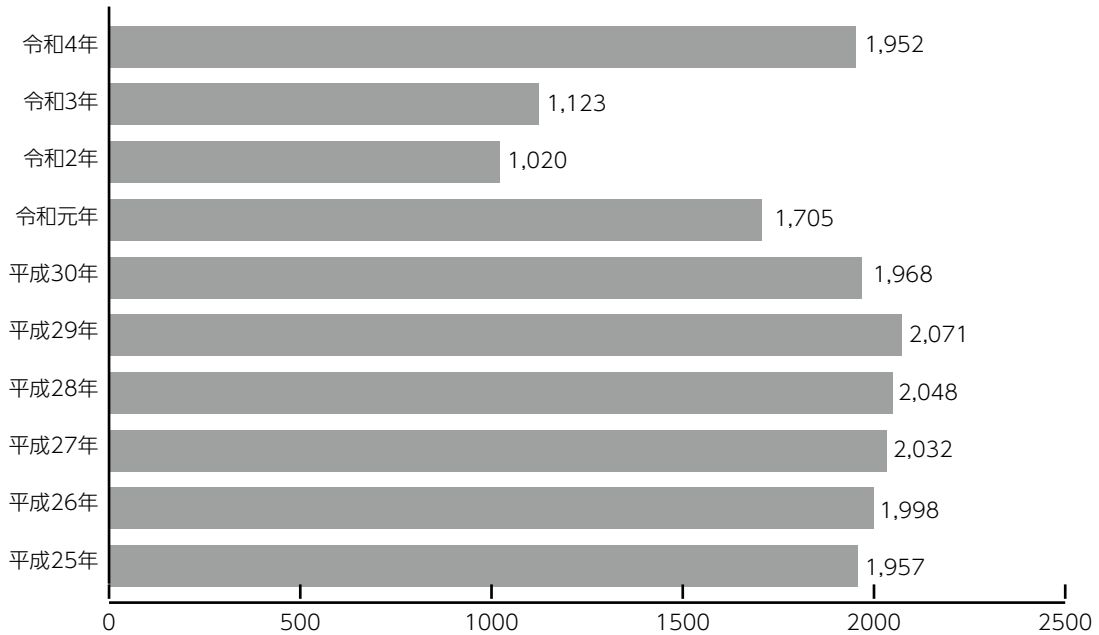

資料:観光商工課

日帰り・宿泊観光客数

単位:千人

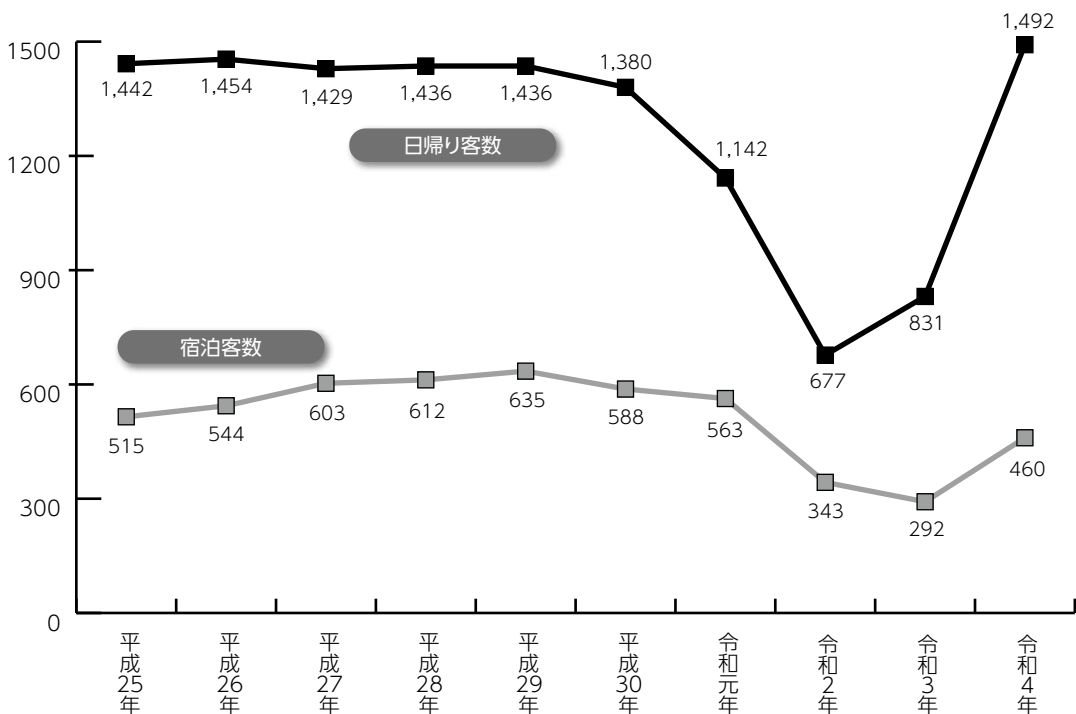

資料:観光商工課

地方別観光客数

(令和4年)

単位:千人

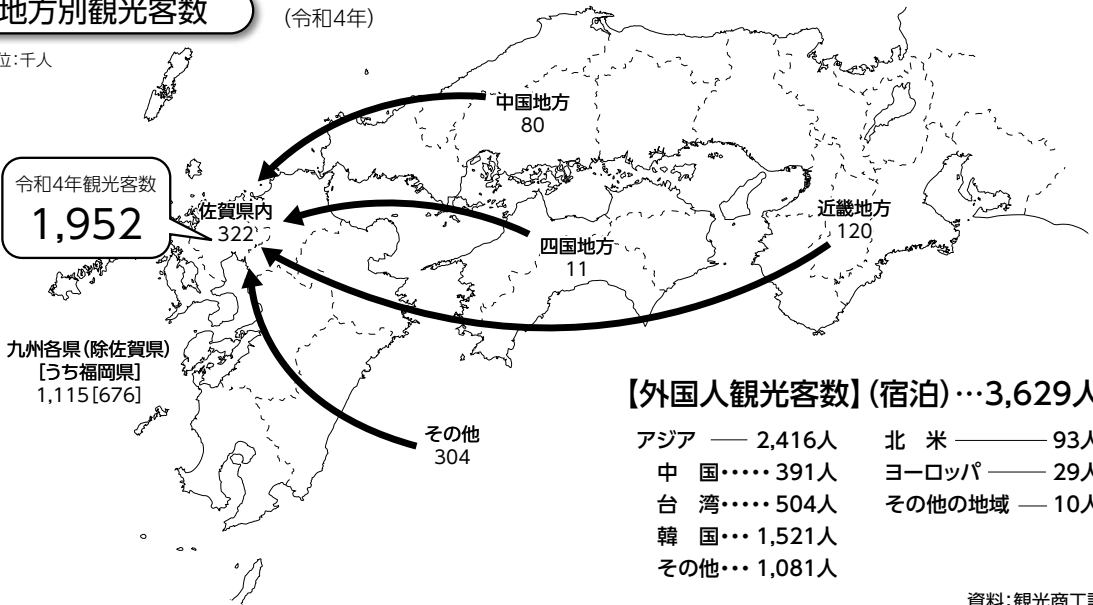

月別観光客数

(令和4年)

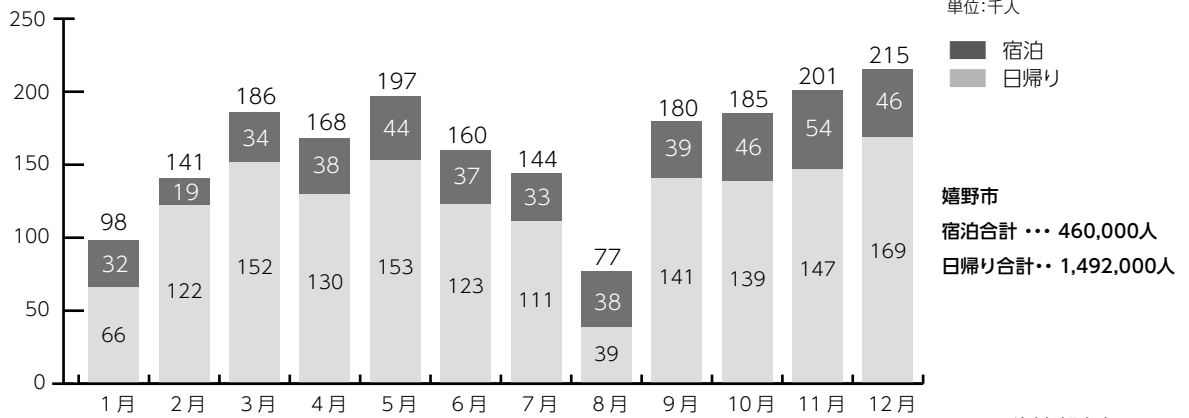

年別消費額

単位:千円

	年	消費額合計	宿泊費	飲食費	土産品費	交通費	入場料等	その他
嬉野市	平成25年	13,355,190	5,654,000	4,364,000	2,348,400	136,990	69,000	782,800
	平成26年	13,880,930	5,984,000	4,502,400	2,397,600	139,860	57,870	799,200
	平成27年	14,797,040	6,633,000	4,698,400	2,438,400	142,240	72,200	812,800
	平成28年	14,983,244	6,732,000	4,745,600	2,457,600	143,360	85,484	819,200
	平成29年	15,382,176	6,989,400	4,838,720	2,485,320	144,977	95,319	828,440
	平成30年	14,408,074	6,466,900	4,559,440	2,361,360	137,746	95,508	787,120
	令和元年	13,219,473	6,196,300	4,079,600	2,045,880	119,343	96,390	681,960
	令和2年	7,987,223	3,773,000	2,454,720	1,223,640	71,379	56,604	407,880
	令和3年	7,640,462	3,213,100	2,497,840	1,347,600	78,610	54,112	449,200
	令和4年	11,391,179	5,056,700	3,624,400	1,890,840	110,299	78,660	630,280

資料:観光商工課

高齢者の人口の推移

単位：人

嬉野市	総人口	65～69	70～74	75～79	80～84	85～89	90～94	95～99	100以上	65歳以上	75歳以上
平成18年4月	30,161	1,725	1,804	1,642	1,235	686	316	89	12	7,509	3,980
平成19年4月	29,874	1,716	1,799	1,676	1,281	694	322	112	16	7,616	4,101
平成20年4月	29,422	1,688	1,764	1,702	1,292	744	339	105	16	7,650	4,198
平成21年4月	29,107	1,708	1,688	1,693	1,337	811	349	110	19	7,715	4,319
平成22年4月	28,971	1,660	1,663	1,650	1,387	855	377	114	12	7,718	4,395
平成23年4月	28,712	1,563	1,617	1,626	1,395	906	386	106	16	7,615	4,435
平成24年4月	28,398	1,575	1,616	1,616	1,414	948	386	110	22	7,687	4,496
平成25年4月	28,199	1,700	1,591	1,573	1,426	960	425	117	26	7,818	4,527
平成26年4月	27,826	1,887	1,620	1,509	1,395	1,008	470	117	26	8,032	4,525
平成27年4月	27,458	2,072	1,563	1,515	1,350	1,028	496	133	26	8,183	4,548
平成28年4月	27,150	2,312	1,487	1,491	1,332	1,027	523	151	24	8,347	4,548
平成29年4月	26,797	2,405	1,481	1,480	1,352	1,049	547	144	20	8,478	4,592
平成30年4月	26,509	2,401	1,604	1,459	1,324	1,065	544	169	19	8,585	4,580
平成31年4月	26,087	2,331	1,787	1,495	1,278	1,062	575	184	19	8,731	4,613
令和2年4月	25,822	2,299	1,956	1,447	1,306	1,016	591	181	18	8,814	4,559
令和3年4月	25,492	2,239	2,182	1,370	1,290	995	623	182	29	8,910	4,489
令和4年4月	25,190	2,123	2,289	1,345	1,293	1,023	602	198	27	8,900	4,488
令和5年4月	24,912	2,029	2,266	1,457	1,242	1,016	594	200	34	8,838	4,543

資料：市民課

高齢化率の推移

■ 総人口 ■ 65歳以上
—■— 高齢化率

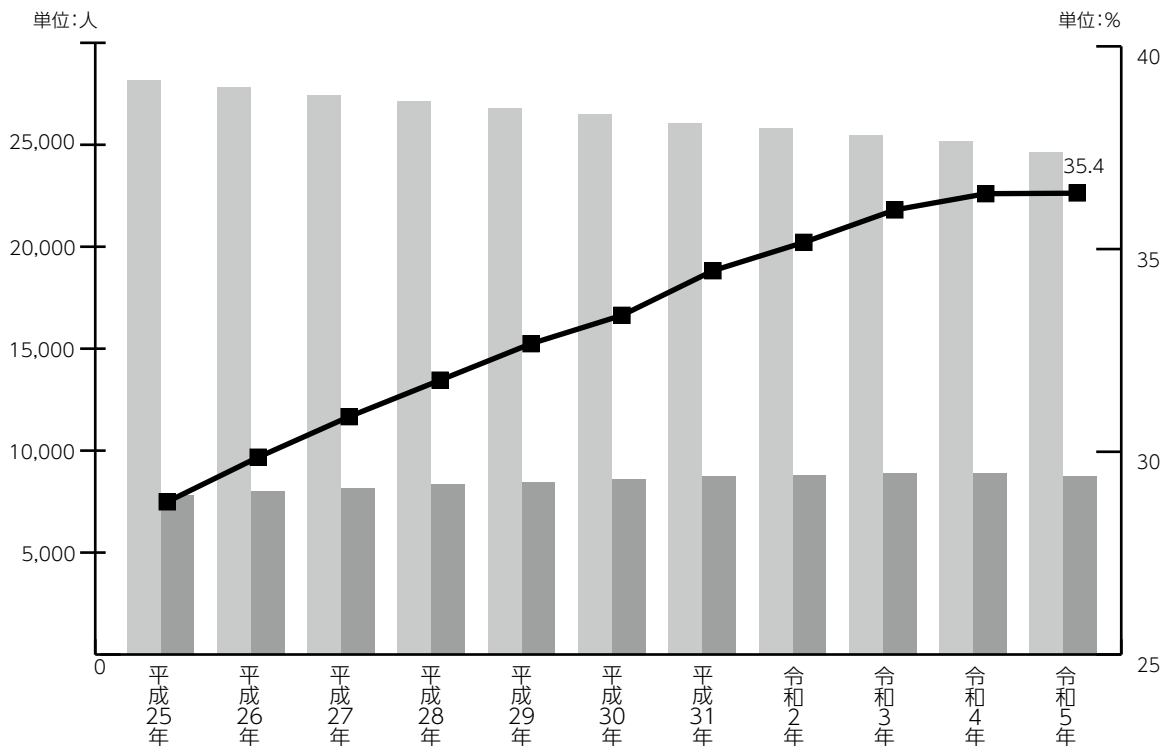

資料：市民課

一人暮らし(65歳以上)

単位:人

	嬉野地区		塩田地区	
	男	女	男	女
平成26年	248	718	88	218
平成27年	263	763	134	369
平成28年	294	777	143	385
平成29年	302	805	149	386
平成30年	319	820	172	404
平成31年	327	809	173	390
令和2年	358	826	191	406
令和3年	393	850	192	409
令和4年	403	881	207	429
令和5年	412	920	228	415

資料:福祉課

介護保険要介護認定状況

嬉野市

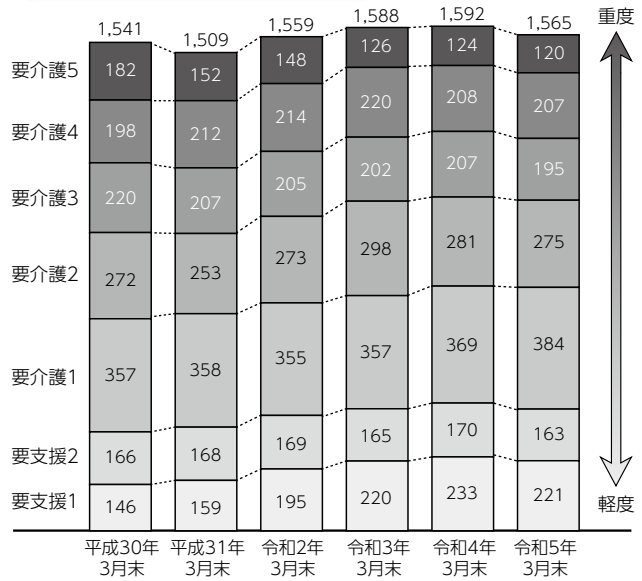

資料:福祉課

生活保護

単位:世帯、人、千円

嬉野市	保 護		保 護 費				
	世帯	人員	総額	生活	医療	住宅	その他
平成25年度	225	282	601,178	107,287	408,735	57,920	27,236
平成26年度	216	256	536,230	106,001	347,409	56,741	26,079
平成27年度	212	241	545,014	102,780	362,972	55,240	24,022
平成28年度	198	223	510,183	93,111	342,340	49,714	25,018
平成29年度	196	220	498,461	89,051	333,316	46,415	29,679
平成30年度	207	232	503,817	91,669	328,364	52,652	31,132
令和元年度	203	223	480,339	91,299	304,764	54,883	29,393
令和2年度	193	216	436,975	86,391	269,775	52,754	28,055
令和3年度	191	213	418,608	83,544	249,927	53,565	31,572
令和4年度	201	227	411,839	82,862	247,324	53,971	27,682

資料:福祉課

国民年金加入状況

単位：人

嬉野市	第1号	任意加入	第3号	計
平成25年度	4,027	20	1,171	5,218
平成26年度	3,717	16	1,140	4,873
平成27年度	3,439	14	1,089	4,542
平成28年度	3,169	14	1,046	4,229
平成29年度	3,010	10	998	4,018
平成30年度	2,844	16	951	3,811
令和元年度	2,669	15	922	3,606
令和2年度	2,571	16	905	3,492
令和3年度	2,485	14	873	3,372
令和4年度	2,405	12	849	3,266

資料：市民課

国民年金受給者状況

単位：人

年 度	老 齢	通算老 齢	障 害	母 子 準 母 子	遺 児 寡 婦	老 齢 基 礎	障 害 基 礎	遺 族 基 礎	計	老 齢 福 祉 年 金
平成25年度	590	253	48	0	22	6,817	691	65	8,486	2
平成26年度	505	231	42	0	19	7,087	691	61	8,636	1
平成27年度	425	206	41	0	15	7,350	697	55	8,789	0
平成28年度	346	173	35	0	15	7,600	706	48	8,923	0
平成29年度	281	150	30	0	19	7,869	700	56	9,105	0
平成30年度	230	129	27	0	19	8,070	695	57	9,227	0
令和元年度	172	106	26	0	16	8,234	687	48	9,289	0
令和2年度	134	84	26	0	14	8,401	702	57	9,418	0
令和3年度	113	65	26	0	13	8,472	704	56	9,449	0
令和4年度	84	54	25	0	13	8,453	706	55	9,390	0

資料：市民課

保育園

(令和5年4月1日現在)

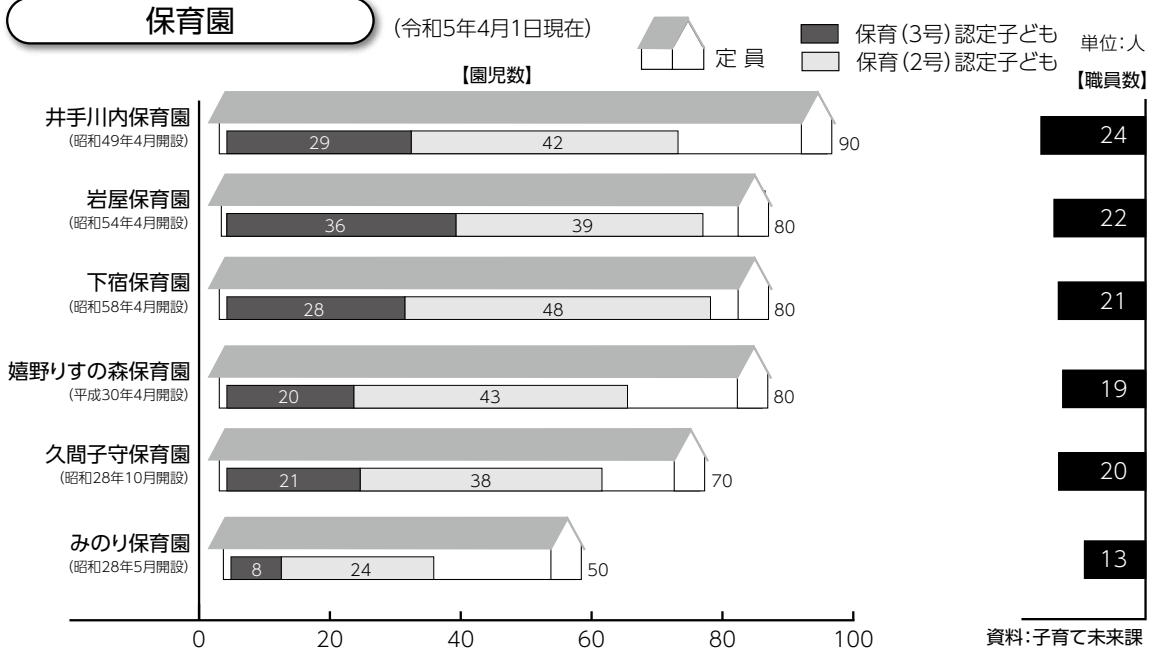

認定こども園

(令和5年4月1日現在)

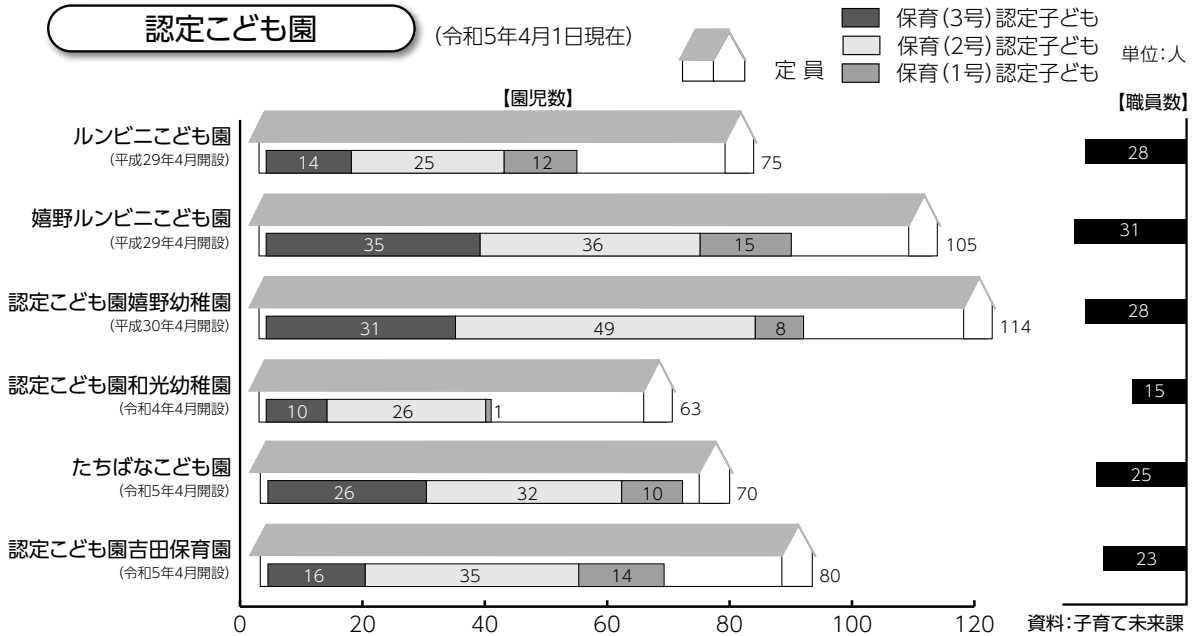

地域型保育事業

(小規模保育事業A型)

(令和5年4月1日現在)

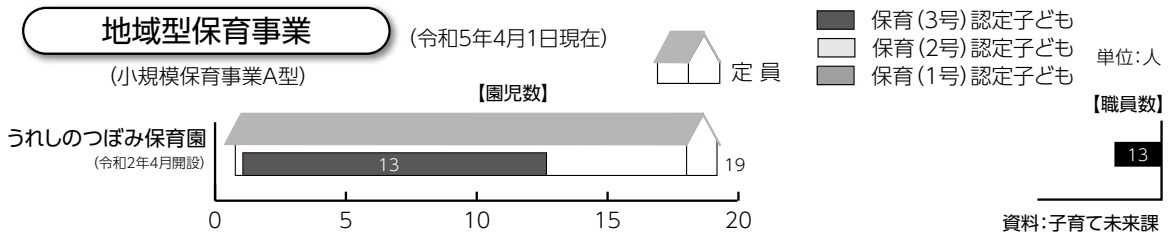

■ 教育標準時間(1号)認定子ども…満3歳以上の小学校就学前の子どもであって、2号認定子ども以外のもの

■ 保育(2号)認定子ども…満3歳以上の小学校就学前の子どもであって、保護者の労働又は疾病その他の内閣府令で定める事由により家庭において必要な保育を受けることが困難であるもの

■ 保育(3号)認定子ども…満3歳未満の小学校就学前の子どもであって、保護者の労働又は疾病その他の内閣府令で定める事由により家庭において必要な保育を受けることが困難であるもの

国民健康保険

単位:人

年 度	被保険者数		医療諸費		
	世 帯	人 員	件 数	金額(千円)	1人当り(円)
平成25年度	4,248	7,857	137,926	3,251,710	413,862
平成26年度	4,140	7,550	135,962	3,139,540	415,833
平成27年度	4,007	7,185	134,002	3,278,711	456,327
平成28年度	3,918	6,817	132,910	3,130,130	459,165
平成29年度	3,772	6,467	128,678	2,939,697	454,569
平成30年度	3,640	6,168	125,723	2,912,768	472,239
令和元年度	3,518	5,896	121,094	2,963,963	502,707
令和2年度	3,467	5,686	115,192	2,807,874	493,822
令和3年度	3,440	5,527	119,384	3,021,817	546,737
令和4年度	3,333	5,295	117,040	2,975,963	562,032

資料:健康づくり課

医療施設

単位:箇所・床、人

年 度	医療施設数				病床数	医療従事者						
	病院	診療所		医師		歯科医師	薬剤師	保健師	助産師	看護師	準看護師	
		一般	歯科									
平成25年度	4	14	11	1,466	—	—	—	—	—	—	—	
平成26年度	4	14	11	1,466	138	16	67	7	18	697	276	
平成27年度	4	15	12	1,455	—	—	—	—	—	—	—	
平成28年度	4	15	12	1,455	146	21	80	10	17	729	257	
平成29年度	4	15	13	1,455	—	—	—	—	—	—	—	
平成30年度	4	15	12	1,454	143	20	79	11	21	729	253	
令和元年度	4	16	11	1,429	—	—	—	—	—	—	—	
令和2年度	4	15	12	1,429	160	23	77	15	19	746	247	
令和3年度	4	15	11	1,404	—	—	—	—	—	—	—	

資料:健康づくり課

各種検診

単位:人

年 度	間接撮影	胃検診	子宮がん	乳がん	肺がん	大腸がん	前立腺がん	特定健診
平成25年度	1,153	1,227	886	1,014	2,218	2,317	1,043	2,070
平成26年度	1,169	1,204	1,223	1,056	2,201	2,402	1,096	1,942
平成27年度	1,189	1,123	890	992	2,175	2,393	1,070	1,955
平成28年度	1,258	1,060	1,193	1,093	2,228	2,390	1,099	1,973
平成29年度	1,356	1,006	1,098	1,013	2,216	2,348	1,134	1,939
平成30年度	1,351	914	998	995	2,100	2,242	1,091	1,892
令和元年度	1,337	827	1,060	952	2,018	2,221	1,044	2,048
令和2年度	1,177	670	817	821	1,713	1,891	912	2,029
令和3年度	1,280	744	928	902	1,915	2,037	896	1,830
令和4年度	1,257	654	860	831	1,842	1,946	880	1,764

資料:健康づくり課

予防接種

単位:人

年度	総数	BCG	不活化 ポリオ	日本脳炎	3種混合	4種混合	インフルエンザ	麻しん・ 風しん混合	成人 風しん	高齢者 肺炎球菌	子宮 頸がん	ヒブ	小児 肺炎球菌
平成25年度	12,699	160	370	1,393	329	523	7,178 高齢者4,942 子ども2,236	442	81	260	28	987	948
平成26年度	12,112	201	142	1,091	86	753	7,186 高齢者4,993 子ども2,193	454	4	549	0	827	819
平成27年度	11,393	171	26	881	2	728	6,990 高齢者4,941 子ども2,049	401	6	386	0	732	728
平成28年度	12,171	191	28	969	0	763	6,880 高齢者4,955 子ども1,925	418	17	509	0	741	740
平成29年度	12,382	182	8	954	0	765	7,121 高齢者5,090 子ども2,031	385	—	536	3	758	755
平成30年度	12,473	182	2	1,116	0	742	7,100	427	6	437	0	767	759
令和元年度	12,175	186	0	951	0	698	7,086 高齢者4,937 子ども2,149	399	25	603	1	670	687
令和2年度	13,339	172	1	1,020	0	706	8,071 高齢者5,538 子ども2,533	353	22	696	35	709	682
令和3年度	12,243	179	0	564	0	720	7,173 高齢者5,111 子ども2,062	367	23	509	68	684	668
令和4年度	12,197	150	0	948	0	608	7,018 高齢者5,442 子ども1,526 妊産婦 50	349	19	472	236	631	630

資料:健康づくり課

単位:人

年度	水痘	B型	ロタウイルス
平成30年度	379	556	—
令和元年度	365	504	—
令和2年度	356	516	173
令和3年度	337	524	427
令和4年度	307	457	372

資料:健康づくり課

農業集落排水・宅内接続状況

単位:戸、人、%

塩田地区	美野				上久間				馬場下				五町田・谷所			
	計画戸数	処理人口	接続戸数	接続率	計画戸数	処理人口	接続戸数	接続率	計画戸数	処理人口	接続戸数	接続率	計画戸数	処理人口	接続戸数	接続率
平成25年度	221	1,110	215	97.3	196	890	153	78.1	586	4,240	465	79.4	867	4,270	538	62.1
平成26年度	221	1,110	208	94.1	196	890	147	75.0	586	4,240	456	77.8	867	4,270	604	69.7
平成27年度	221	1,110	217	98.2	196	890	160	81.6	586	4,240	474	80.9	867	4,270	647	74.6
平成28年度	221	1,110	217	98.2	196	890	162	82.7	586	4,240	473	80.7	867	4,270	645	74.4
平成29年度	221	1,110	216	97.7	196	890	163	83.2	586	4,240	475	81.1	867	4,270	659	76.0
平成30年度	221	1,110	214	96.8	196	890	165	84.2	586	4,240	475	81.1	867	4,270	670	77.3
令和元年度	221	1,110	214	96.8	196	890	167	85.2	586	4,240	477	81.4	867	4,270	679	78.3
令和2年度	221	1,110	215	97.3	196	890	168	85.7	586	4,240	481	82.1	867	4,270	692	79.8
令和3年度	221	1,110	214	96.8	196	890	170	86.7	586	4,240	481	82.1	867	4,270	697	80.4
令和4年度	221	1,110	215	97.3	196	890	171	87.2	586	4,240	482	82.3	867	4,270	707	81.6

資料:環境下水道課

公共下水道・宅内接続状況

(平成18年3月10日供用開始)

年度	接続可能戸数(戸)	処理人口(人)	接続戸数(戸)	接続率(%)	整備済面積(ha)
平成25年度	2,679	6,506	1,200	44.8	216.0
平成26年度	2,656	6,433	1,264	47.6	233.0
平成27年度	2,726	6,568	1,310	48.1	255.9
平成28年度	2,765	6,644	1,380	49.9	261.2
平成29年度	2,763	6,573	1,446	52.3	265.7
平成30年度	2,889	6,888	1,510	52.3	279.2
令和元年度	3,076	7,247	1,577	51.3	290.8
令和2年度	3,099	7,200	1,637	52.8	297.7
令和3年度	3,238	7,398	1,699	52.5	300.7
令和4年度	3,310	7,448	1,722	52.0	304.6

資料:環境下水道課

市営浄化槽整備状況

(基)

年度	5人槽	~7人槽	~10人槽	~15人槽	~20人槽	~25人槽	~30人槽	~35人槽	~50人槽	合計
令和元年度	50	34	0	4	2	0	2	0	1	93
令和2年度	42	31	4	3	0	0	0	0	1	81
令和3年度	48	20	2	1	1	0	3	1	0	76
令和4年度	38	17	1	1	0	2	0	0	0	59

資料:環境下水道課

ごみ処理・し尿処理

年度	ごみ処理(t)				し尿処理(kℓ)					
	排出量		処理量		処理人口(人)	収集量		処理量		
	不燃物	可燃物	広域処理	資源化		し尿	浄化槽汚泥	施設処理	1日平均	
平成25年度	648	6,977	6,582	1,042	19,947	12,029	9,154	20,104	55.1	
平成26年度	622	6,994	6,641	976	19,266	11,679	8,005	19,315	52.9	
平成27年度	632	6,878	6,550	959	18,835	11,575	8,273	19,420	53.1	
平成28年度	658	6,764	6,441	981	18,314	11,242	7,967	18,866	51.7	
平成29年度	641	6,785	6,446	953	17,897	10,795	8,157	18,518	50.7	
平成30年度	684	6,759	6,498	945	17,408	10,595	8,323	18,413	50.4	
令和元年度	783	6,956	6,788	951	17,048	10,272	8,035	17,883	49.0	
令和2年度	767	6,510	6,364	913	16,659	10,063	8,463	18,163	49.8	
令和3年度	754	6,517	6,346	924	16,338	9,736	7,903	17,278	47.3	
令和4年度	735	6,471	6,435	770	16,140	9,381	7,900	16,883	46.3	

資料:環境下水道課

ごみ処理

単位:t

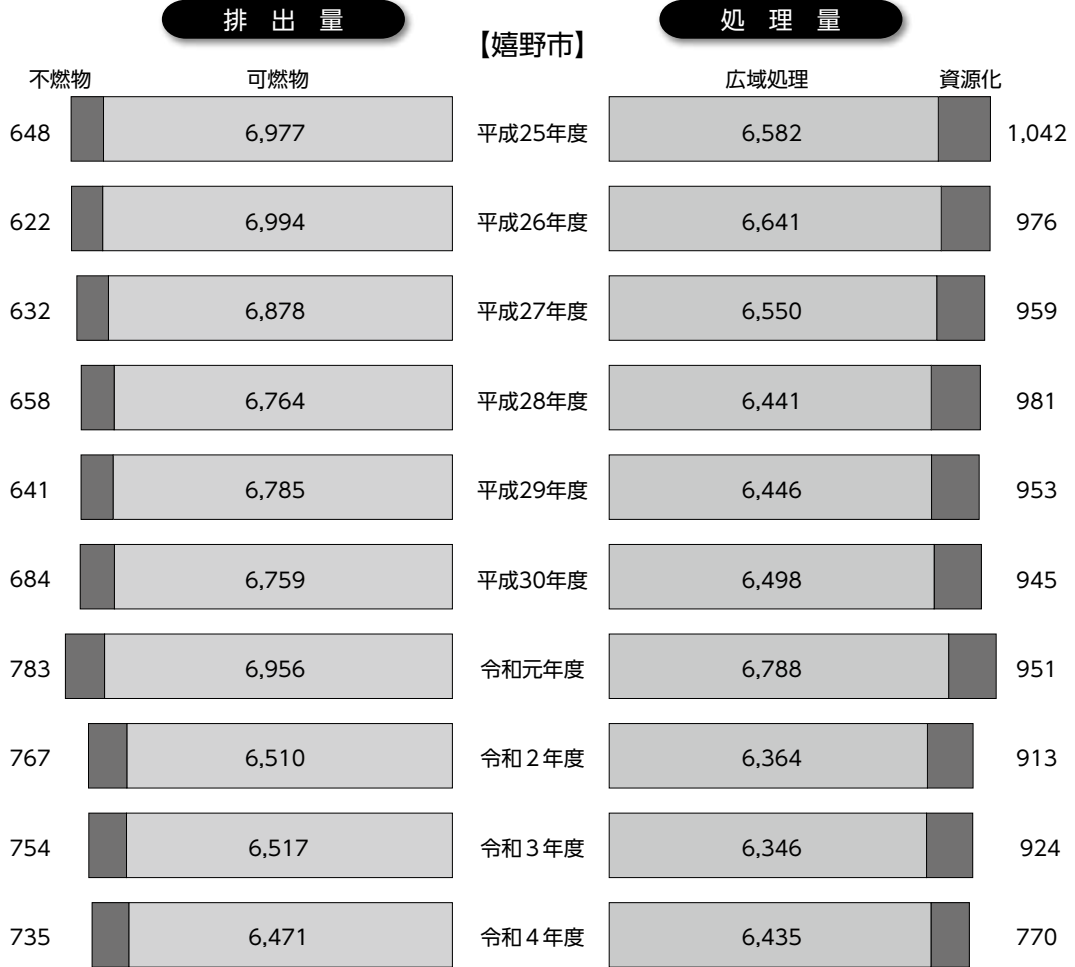

資料:環境下水道課

産業別事業所及び従業者数

単位：箇所、人

区 分	平成24年		平成26年		平成28年		令和3年		
	事業所数	従業者数	事業所数	従業者数	事業所数	従業者数	事業所数	従業者数	
嬉野市	農林水産業	8	149	8	125	10	142	19	256
	鉱業								
	建設業	151	939	149	844	139	831	123	742
	製造業	153	1,608	140	1,562	133	1,513	123	1,409
	電気・ガス・水道業			1	10				
	運輸・通信業	27	357	27	314	26	268	24	259
	卸・小売業	349	1,686	350	1,647	340	1,597	290	1,512
	金融・保険業	14	127	11	115	11	115	12	130
	不動産業	32	54	39	69	35	70	33	66
	サービス業	599	5,837	631	6,462	595	5,983	590	6,778
	公務	—	—	19	262	—	—	19	326
	合 計	1,333	10,757	1,375	11,410	1,289	10,519	1,233	11,478

資料：H26は経済センサス-基礎調査

H24、H28、R3は経済センサス-活動調査(ただし民営事業所のみ)

産業別就業者数・割合

単位：人、%

区 分	平成12年		平成17年		平成22年		平成27年		令和2年		
	就業者数	割合	就業者数	割合	就業者数	割合	就業者数	割合	就業者数	割合	
嬉野地区	第1次産業	1,272	12.8	1,164	12.3	973	11.0	826	11.0	625	7.5
	第2次産業	2,302	23.2	1,913	20.2	1,893	21.3	1,871	21.3	1,725	20.6
	第3次産業	6,314	63.7	6,391	67.4	5,926	66.7	5,910	66.7	5,828	69.7
	分類不能	24	0.2	15	0.2	87	1.0	118	1.0	189	2.3
	総 数	9,912	100.0	9,483	100.0	8,879	100.0	8,725	100.0	8,367	100.0
塩田地区	第1次産業	733	12.9	666	11.8	453	8.6	432	8.6	406	8.1
	第2次産業	2,121	37.3	1,828	32.3	1,651	31.4	1,571	31.4	1,435	28.6
	第3次産業	2,828	49.8	3,152	55.7	3,139	59.7	3,168	59.7	3,119	62.1
	分類不能	0	0.0	9	0.2	18	0.34	28	0.3	66	1.3
	総 数	5,682	100.0	5,655	100.0	5,261	100.0	5,199	100.0	5,026	100.00

資料：国勢調査

従業員規模別事業所従業員数

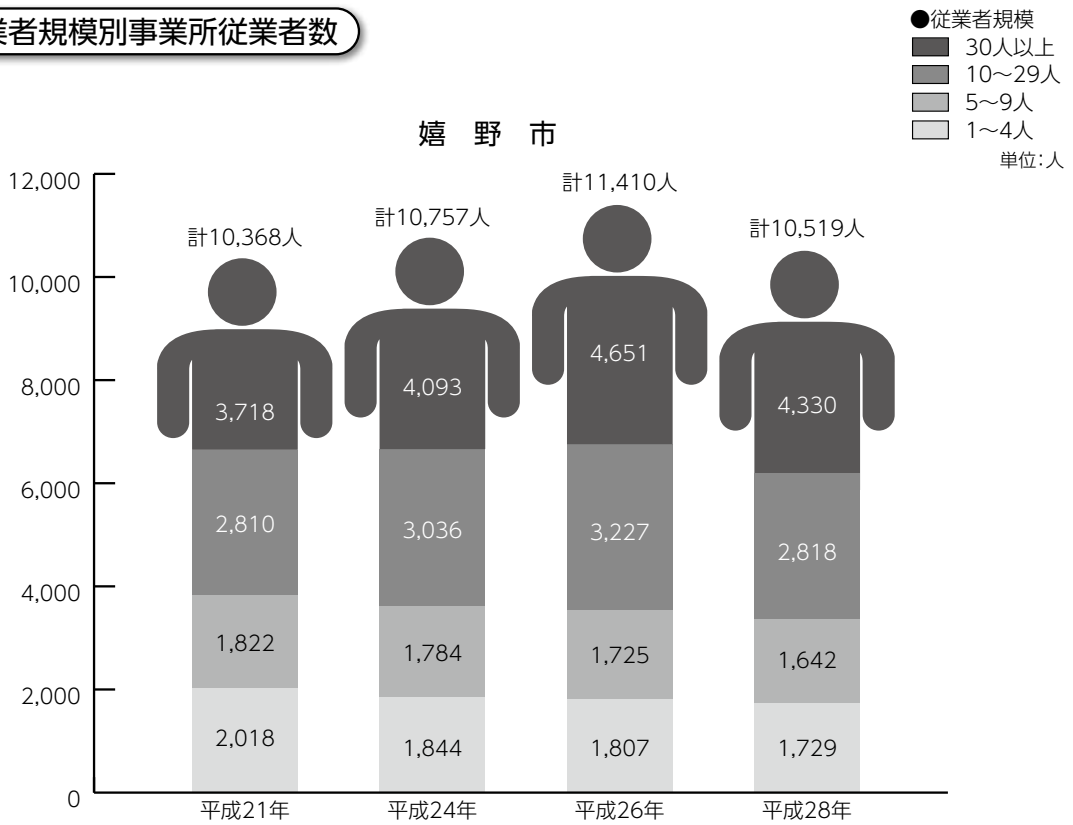

従業員規模別事業所数

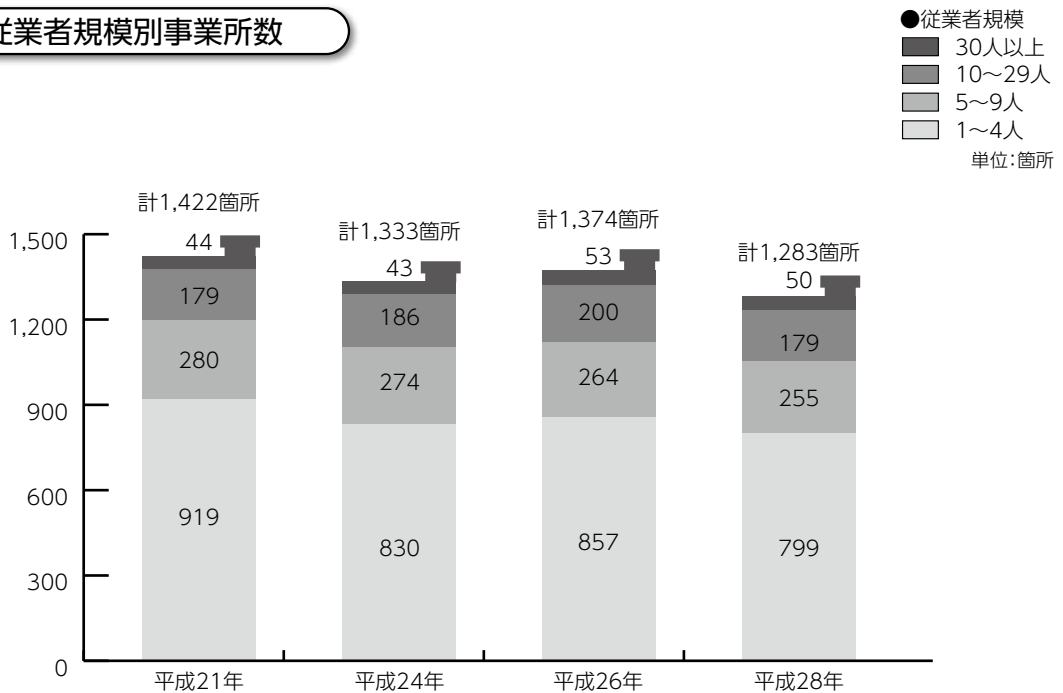

資料: H21、H26は経済センサス基礎調査、H24、H28は経済センサス活動調査(ただし、民営事業所のみ)

お茶

年次	栽培農家	面積(ha)	荒茶生産量(kg)	生産高(千円)	製茶工場数
平成25年	324	582	755,744	1,048,381	
平成26年	335	560	636,175	823,667	102
平成27年	322	548	566,667	831,012	99
平成28年	271	538	602,759	854,968	99
平成29年	246	526	597,954	858,603	96
平成30年	242	510	631,729	794,000	94
令和元年	218	485	573,772	750,668	93
令和2年	208	472	466,606	596,424	92
令和3年	204	471	475,520	709,918	90
令和4年	189	400	571,991	747,697	75

資料:JAさが嬉野支所 営農経済課 栽培農家、製茶工場数はJAの茶業部会会員のもので計上

資料:西九州茶農業協同組合連合会

※荒茶生産量及び生産高については西九州茶農業協同組合連合会への出荷数量及びその販売高を記載

茶種別収穫量

単位:kg

年次	玉露	蒸し製玉緑茶 (被覆)	釜炒り茶 (被覆)	蒸し製玉緑茶 (露地)	釜炒り茶 (露地)	その他	計
平成25年	578	322,925	2,431	256,639	18,434	154,737	755,744
平成26年	495	346,777	3,146	113,195	17,476	155,086	636,175
平成27年	306	294,642	3,198	105,367	22,613	140,541	566,667
平成28年	532	321,063	2,539	87,043	28,431	163,151	602,759
平成29年	502	253,463	3,191	110,068	64,021	166,709	597,954
平成30年	442	240,103	1,955	129,380	79,941	179,908	631,729
令和元年	427	244,477	2,461	109,392	52,061	164,815	573,633
令和2年	402	239,643	3,972	54,846	37,911	129,570	466,344
令和3年	377	230,953	2,227	51,581	104,304	86,078	475,520
令和4年	317	215,296	2,533	70,388	94,270	97,409	480,213

資料:西九州茶農業協同組合連合会

※上記は西九州茶農業協同組合連合会における出荷量を表示

茶栽培面積

数字上段=令和3年
数字下段=令和4年

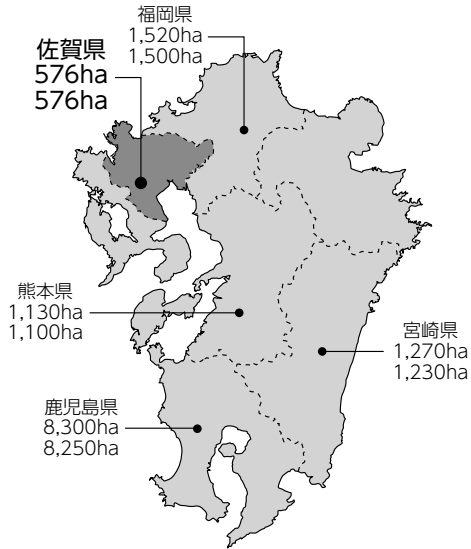

令和3年
主産県茶園面積 **32,269ha**

令和4年
主産県茶園面積 **31,315ha**

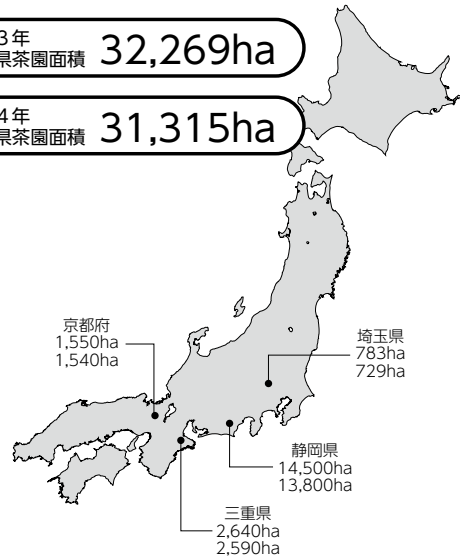

【九州】

令和3年 12,796ha (39.7%)

令和4年 12,656ha (40.4%)

荒茶生産量

数字上段=令和3年
数字下段=令和4年

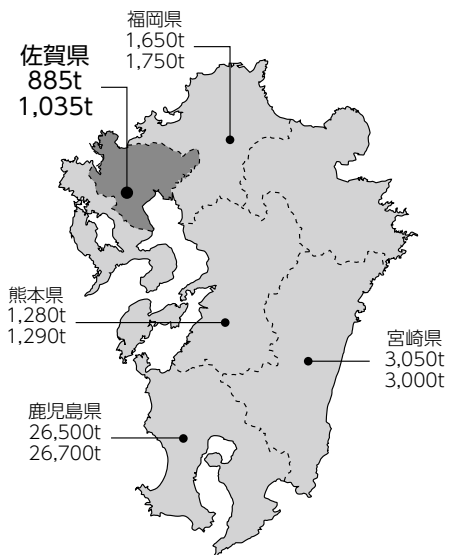

令和3年
主産県荒茶生産量 **71,603t**

令和4年
主産県荒茶生産量 **70,954t**

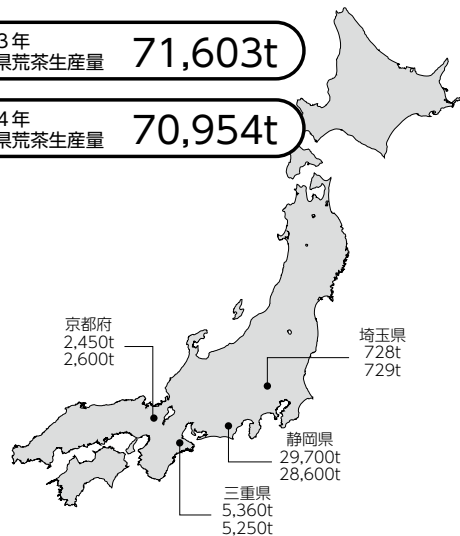

資料：農林水産統計データ

経営耕地面積規模別農家数

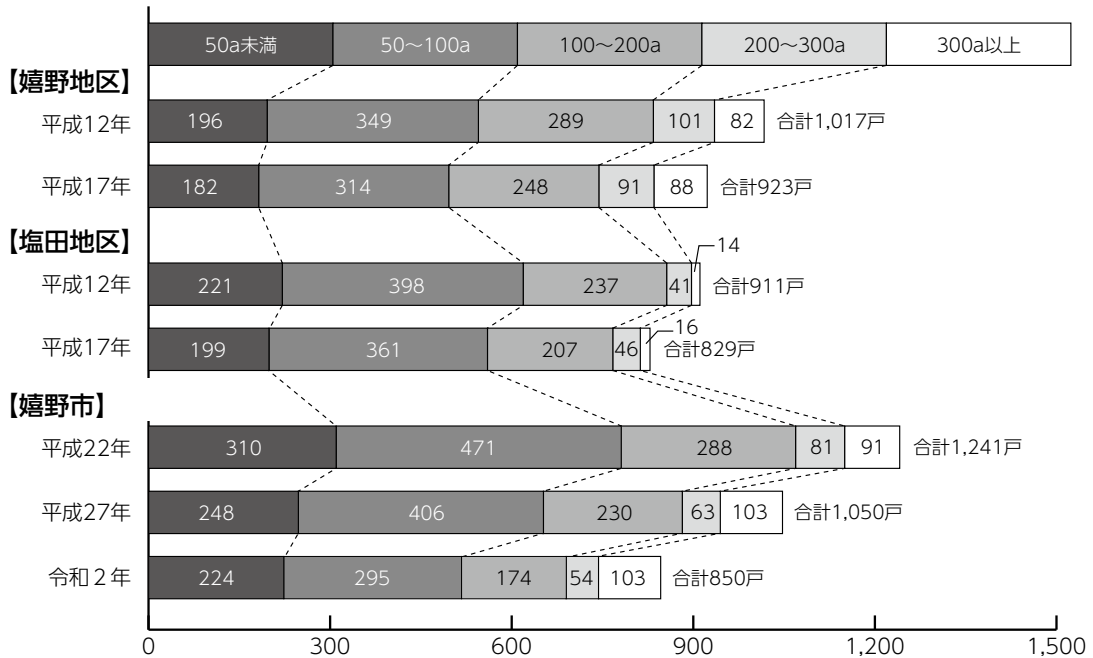

農家・経営耕地の推移

(各年2月1日現在)

単位:戸,ha

年次	農家総数	専業農家	兼業農家		経営耕地面積					
			第1種	第2種	田	畑	樹園地	計	一戸当り	
嬉野地区	昭和55年	1,771	176	686	909	717	51	735	1,503	0.85
	昭和60年	1,656	171	546	939	694	47	718	1,459	0.88
	平成2年	1,455	174	368	913	683	38	787	1,508	1.04
	平成7年	1,330	126	353	851	630	33	753	1,416	1.06
	平成12年	1,240	118	278	621	591	34	713	1,338	1.08
	平成17年	1,190	140	252	531	531	26	695	1,252	1.05
塩田地区	昭和55年	1,710	105	286	1,319	893	76	239	1,208	0.71
	昭和60年	1,590	108	217	1,265	895	91	147	1,133	0.71
	平成2年	1,362	106	94	1,162	860	75	81	1,016	0.75
	平成7年	1,314	88	141	1,085	813	67	71	951	0.72
	平成12年	1,216	66	85	760	788	61	49	898	0.74
	平成17年	1,131	103	81	645	704	47	27	778	0.69

(販売農家)

年次	農家総数	専業農家	兼業農家		経営耕地面積				
			第1種	第2種	田	畑	樹園地	計	一戸当り
平成22年	1,241	233	214	794	743	60	658	1,461	1.18
平成27年	1,050	225	132	693	714	53	568	1,335	1.25
令和2年	850	148	108	547	1,026	50	454	1,530	1.80

資料:農林業センサス

生産状況

年	稲		麦		豆類(大豆・小豆)	
	作付面積(ha)	収穫量(t)	作付面積(ha)	収穫量(t)	作付面積(ha)	収穫量(t)
平成25年産	906	4,200	325	1,015	157	320
平成26年産	868	4,170	327	1,138	170	337
平成27年産	858	4,340	330	954	161	177
平成28年産	798	4,010	329	634	166	201
平成29年産	813	4,270	323	1,056	147	276
平成30年度	800	4,280	325	975	142	194
令和元年度	792	2,380	343	1,466	139	114
令和2年度	778	3,510	310	1,280	129	124
令和3年度	785	3,900	315	1,388	119	94
令和4年度	732	3,690	305	1,378	124	112

資料:農林水産省「作付面積統計」

経営耕地面積

令和3年	面積(ha)					割合(%)			
	合計	田	畑			田	畑		
			普通畑	樹園地	牧草地		普通畑	樹園地	牧草地
嬉野市	1,950	1,330	620			68.2	31.8		
佐賀県	50,500	41,860	8,640			82.9	17.1		
			4,130	4,460	50		8.2	8.8	0.1

令和4年	面積(ha)					割合(%)			
	合計	田	畑			田	畑		
			普通畑	樹園地	牧草地		普通畑	樹園地	牧草地
嬉野市	1,923	1,320	603			68.6	31.4		
佐賀県	50,181	41,700	8,481			83.1	16.9		
			4,110	4,320	51		8.2	8.6	0.1

※畑の種類別は県計のみ

資料:農林水産省「耕地面積統計」

農地の転用状況

単位:a

年度	総数		住宅等		山林		商業用施設等		工業用施設等		農業用施設等		公共用施設等		建設業用施設等		その他		
	件数	面積	件数	面積	件数	面積	件数	面積	件数	面積	件数	面積	件数	面積	件数	面積	件数	面積	
嬉野地区	平成25年	70	634.89	27	91.45	6	75.42	1	4.46	-	-	4	16.42	13	19.28	8	144.85	11	283.01
	平成26年	81	947.67	23	61.56	6	77.71	6	36.28	-	-	6	15.97	2	0.18	15	298.81	23	457.16
	平成27年	65	907.46	16	56.90	6	118.41	3	35.19	-	-	2	4.40	1	0.10	14	266.56	23	425.90
	平成28年	68	1,055.46	18	64.31	8	217.86	3	114.03	-	-	3	14.04	-	-	9	80.24	27	564.98
	平成29年	61	731.65	29	117.34	6	72.32	1	6.33	-	-	2	7.13	-	-	10	217.17	13	311.36
	平成30年	73	814.93	35	110.74	2	21.37	2	177.32	-	-	5	5.06	2	70.15	9	120.30	18	309.99
	令和元年	64	530.02	25	81.50	1	5.17	1	3.01	-	-	7	5.87	-	-	8	47.94	22	386.53
	令和2年	58	566.22	20	83.53	5	110.11	-	-	1	5.41	5	25.87	-	-	5	40.08	22	301.22
	令和3年	64	598.93	19	76.25	1	21.20	1	6.17	-	-	3	6.39	6	77.92	10	133.37	24	277.63
令和4年	75	386.31	30	89.74	5	82.46	6	55.51	1	2.89	2	2.70	1	1.84	6	11.37	24	139.80	
塩田地区	平成25年	52	721.29	11	38.78	17	372.82	2	9.85	-	-	3	13.90	4	5.61	6	142.87	9	137.46
	平成26年	35	481.62	5	26.21	6	95.87	1	3.71	-	-	2	35.26	-	-	6	171.83	15	148.74
	平成27年	35	480.93	15	107.30	3	39.10	1	5.31	-	-	3	4.61	1	1.07	6	113.69	6	209.85
	平成28年	30	164.97	14	28.48	1	17.58	1	12.90	-	-	2	4.68	1	0.31	2	7.15	9	93.87
	平成29年	18	320.73	7	63.79	2	65.39	2	44.67	-	-	-	1	1.90	2	94.60	4	50.38	
	平成30年	38	428.23	17	70.34	8	172.75	-	-	-	-	2	1.46	1	41.18	5	45.70	5	96.80
	令和元年	29	357.98	10	143.39	2	53.35	-	-	-	-	1	0.02	-	-	8	55.34	8	105.88
	令和2年	34	503.64	9	32.18	6	374.50	-	-	-	-	4	2.74	3	2.79	8	62.82	4	28.61
	令和3年	41	347.12	22	54.36	1	3.20	2	13.42	-	-	4	23.13	1	64.14	7	80.02	4	108.85
令和4年	29	72.51	15	36.31	2	4.98	3	14.32	-	-	5	6.66	-	-	2	10.18	2	0.06	

(平成10年以降の公共用施設等は収用等を含む) 資料:農業委員会

林野面積

【嬉野地区】

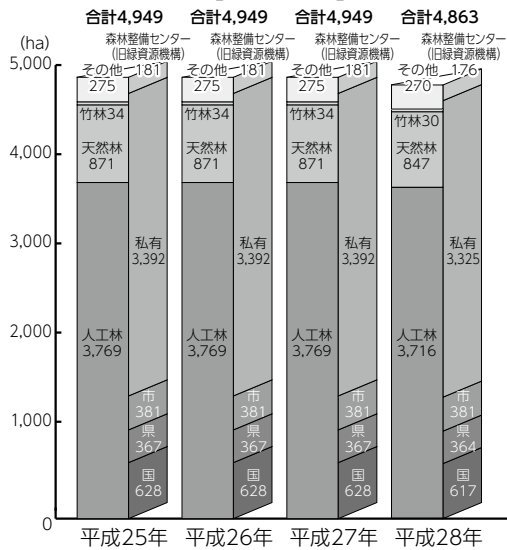

【塩田地区】

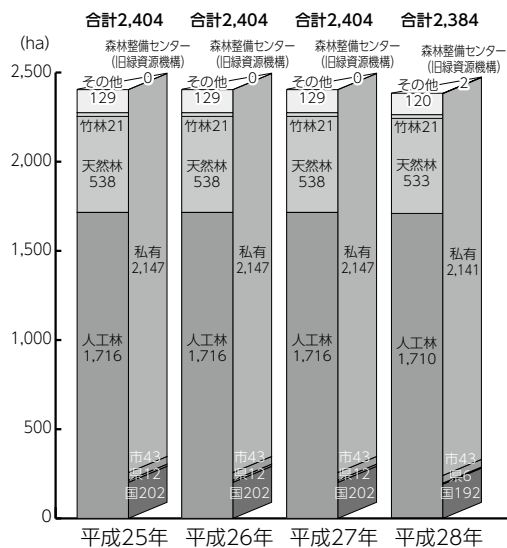

【嬉野市】

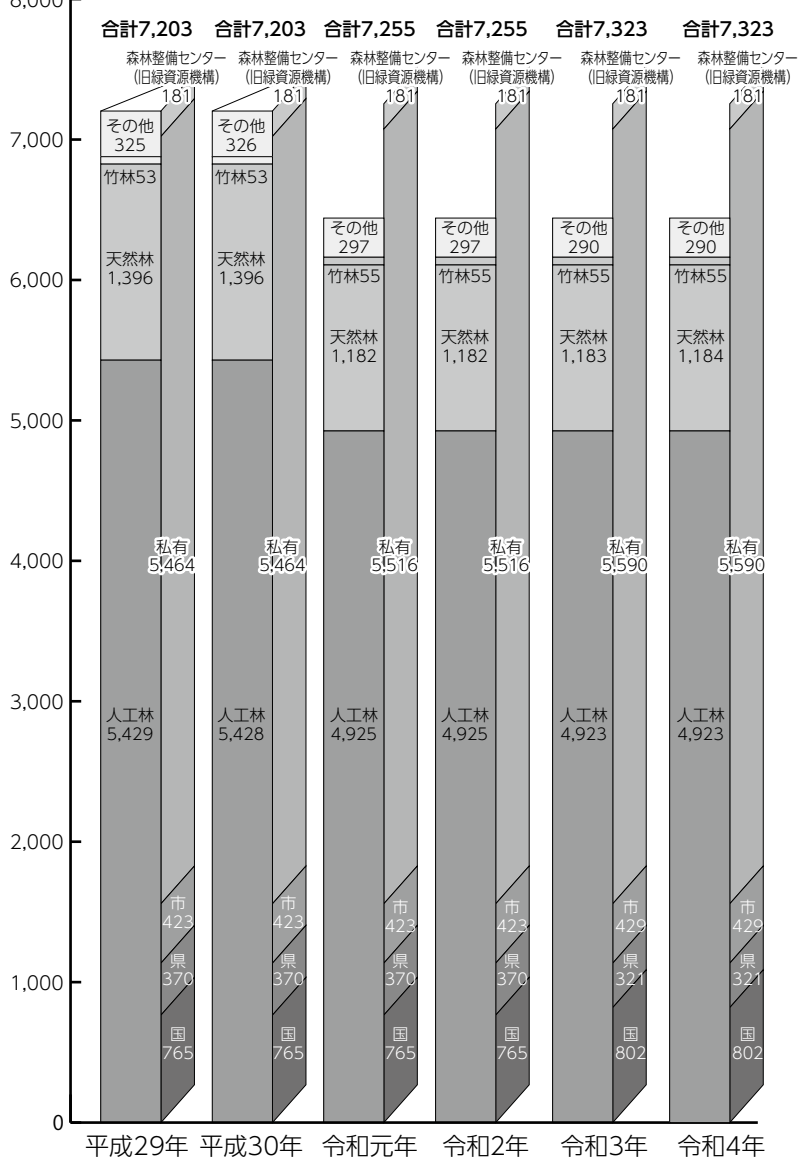

資料：佐賀県林業統計要覧

区分別は、森林法第5条に基づく地域森林計画対象森林の面積

合計と各欄の数値の計の差は四捨五入によるもの

水道施設

(令和4年度末現在)

区分	給水開始年月日	水源地	配水池	減圧池	ポンプ場	配水管延(m)
嬉野地区	嬉野	昭和19年6月1日	1	17	0	182,830
	吉田	昭和60年2月1日	1	10	2	
	春日	昭和53年4月1日	1	4	0	
塩田地区	塩田	平成13年4月1日 (佐賀西部広域水道)	7	0	6	121,078

給水状況

年度	給水区域内		給水人口	年間総配水量(m ³)	1日最大給水量(m ³)	1日平均給水量(m ³)	1人1日平均給水量(ℓ)
	人口(人)	戸数(戸)					
平成30年度	26,029	9,155	24,666	3,189,869	10,132	8,740	354
令和元年度	25,806	9,228	24,384	3,236,599	11,820	9,101	373
令和2年度	25,472	9,282	24,194	3,358,111	11,092	9,200	380
令和3年度	25,164	9,337	23,886	3,668,536	11,908	10,050	421
令和4年度	24,848	9,400	23,623	3,392,470	11,467	9,294	393

資料:佐賀西部広域水道企業団

用途別年間使用量

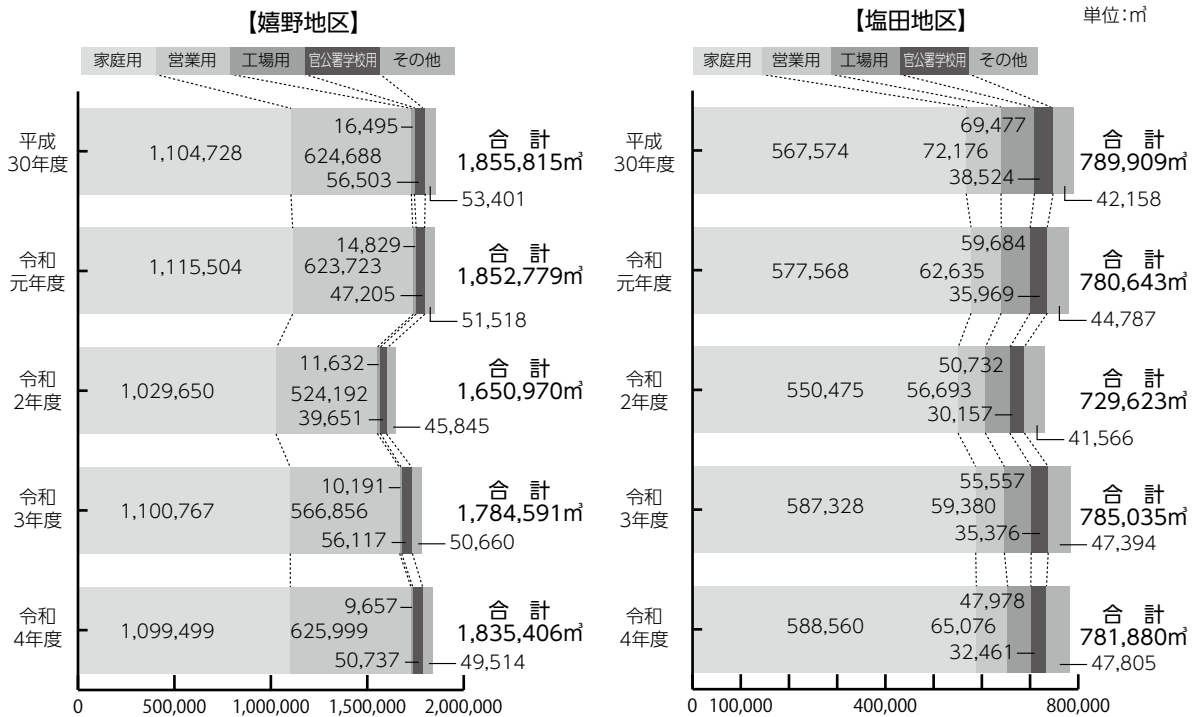

資料:佐賀西部広域水道企業団

道路の状況

単位:m

年 度	国道(2線)		県道(14線)		市道(614線)	
	延長	舗装延長	延長	舗装延長	延長	舗装延長
平成24年度	16,852	16,852	75,309	75,309	302,121	296,544
平成25年度	16,852	16,852	75,287	75,287	302,162	296,585
平成26年度	16,852	16,852	77,132	77,132	302,122	296,551
平成27年度	16,852	16,852	75,151	75,151	303,113	297,542
平成28年度	16,852	16,852	74,029	74,029	303,113	297,542
平成29年度	16,852	16,852	74,030	74,030	303,074	297,623
平成30年度	16,852	16,852	73,907	73,907	304,544	299,100
令和元年度	16,852	16,852	73,906	73,907	305,276	299,832
令和2年度	16,852	16,852	73,907	73,907	305,300	299,818
令和3年度	16,852	16,852	73,901	73,901	306,439	300,957

資料:建設課(道路現況表)

市営住宅の状況

(令和4年度末現在)

区 分	戸 数	建設年度	
嬉野地区	内 野 山	18	S31
	湯 野 田	8	S29
	立 石	16	S46
	皿 屋	17	S44
	下宿ふれあい	14	H17
塩田地区	下 川 原	12	S54
	志 田 原	12	S58

資料:建設課

橋りょう状況

《総数(市内全橋りょうとも永久橋)》
(令和3年度末現在)

区 分	嬉野市	
	橋 数	延長(m)
国 道	19	327
県 道	67	763
市 道	295	3,042
合 計	381	4,132

資料:建設課(道路現況表)

交通事故の発生状況

単位:件、人

年次	嬉野地区				塩田地区			
	発生件数	死者	傷者	物損事故	発生件数	死者	傷者	物損事故
平成25年	92	0	123	248	73	1	99	93
平成26年	80	0	111	243	75	1	103	125
平成27年	100	2	121	267	63	1	71	124
平成28年	85	0	101	332	72	1	94	130
平成29年	73	1	84	261	58	0	71	129
平成30年	66	0	95	315	55	0	77	140
令和元年	49	0	60	305	45	0	55	149
令和2年	45	0	59	250	36	0	44	120
令和3年	41	2	49	240	27	0	38	131
令和4年	29	1	33	283	21	0	24	135

資料提供:鹿島警察署

消 防

URESHINO CITY
DATA FILE 2023

嬉野市消防団

(令和5年10月1日現在)

単位:人,台

団 長……………1	副団長(嬉野)……………2	副団長(塩田)……………1	合 計……………4
-----------	---------------	---------------	-----------

分団幹部・支援団員 人 員			各部団員 人 員		小型動力 ポンプ	積載車	地 区
第1分団	分団長	1	第1-1	40	ポンプ自動車		町分・塩田・原町
	副分団長	2	第1-2	48	2	1	布手・下野辺田・本谷・宮ノ元・畦川内・塩吹・鍋野
	支援団員	17	第1-3	43	2	1	南上・南下・万才・角ノ谷・辺田・五代・長谷
	団員数	179	第1-4	28	1	1	南・辺田・谷・熊野
第2分団	分団長	1	第2-1	37	1	1	五町田第1・第2・第3・第4・第5
	副分団長	2	第2-2	29	1	1	鳥坂・下童・石垣・新村・三ヶ崎
	支援団員	11	第2-3	31	1	1	鳥越・山口・殿ノ木庭・永石・平山・茂手
	団員数	135	第2-4	24	1	1	福富・大牟田・真崎・袋
第3分団	分団長	1	第3-1	40	1	1	南志田・北志田・西山
	副分団長	2	第3-2	62	2	1	冬野・光武・南下久間・北下久間・牛間田・中久間・のぞえ
	支援団員	6	第3-3	41	2	1	堤ノ上・中通・牛坂
	団員数	152					
第4分団	分団長	1	第4-1	24	1	1	温泉1・温泉2
	副分団長	2	第4-2	25	1	1	温泉3・温泉4
	支援団員	9	第4-3	20	1	1	下宿
	団員数	119	第4-4	18	1	1	内野内野山
			第4-5	20	1	1	湯野田
第5分団	分団長	1	第5-1	18	1	1	下不動・中不動
	副分団長	2	第5-3	14	2	2	大舟・上不動
	支援団員	17	第5-4	14	1	1	丹生川・俵坂
	団員数	130	第5-5	17	1	1	大野原
			第5-6	23	1	1	上岩屋
			第5-7	24	1	1	下岩屋1・2・3
第6分団	分団長	1	第6-1	19	1	1	今寺
	副分団長	2	第6-2	16	1	1	井手川内
	支援団員	8	第6-3	18	1	1	下野
	団員数	101	第6-4	16	1	1	下吉田
			第6-5	21	1	1	式浪・三坂
第7分団	分団長	1	第7-1	24	1	1	皿屋
	副分団長	2	第7-2	22	1	1	東吉田・納戸料
	支援団員	22	第7-3	20	2	2	両岩・真上吉田
	団員数	129	第7-4	13	2	2	西吉田・西川内
			第7-5	13	2	2	春日・上吉田
			第7-6	12	1	1	峰川原
ラッパ	ラッパ隊長	1	本部ラッパ	0(41)			※()書きのラッパ隊員数は各部付け
			女性部	37			市内全域
幹部/支援団員	26	90		871	40	36	総団員数……………987

資料:総務・防災課

原因別火災発生状況

(嬉野市管内)

単位:件、千円

年次	総数	た	こ	か	風	炉	焼	ス	こ	ボ	煙	排	電	電	電	内	配	火	マ	た	溶	灯	衝	取	火	放	放	そ	不	損害額
		ば	ん	ま	呂	却	ト	イ	突	煙	管	機	機	電	機	器	具	線	あ	ッ	キ	接	火	突	入	火	火	火	明	
平成25年	25	1						1			1	1		2		1	1		2					2	2	5	6		88,447	
平成26年	14	1				1	1				1											2		3				5	65,150	
平成27年	12												1	1				1	3					2			1	3	3,261	
平成28年	9											1							4					1			2	1	119,012	
平成29年	15		1															1	3		1		1	1			5	2	5,998	
平成30年	8	1									1					1			3					1			1		3,391	
令和元年	11																	2	2					2	2	3			6,069	
令和2年	11	1	1											1					5								3		3,394	
令和3年	8	1	1										1						1					1			3		20,204	
令和4年	15	1			1						1								7					1		1	1	2	66,567	

資料:杵藤広域圏 消防本部

救急出動状況

(嬉野市管内)

単位:件、人

年次	出動件数	搬送人員	事故種別(出動件数)										その他(病院間搬送等)
			火災	自然災害	水難	交通	労働災害	運動競技	一般負傷	加害	自損行為	急病	
平成25年	1,085	1,010	2		2	73	5	4	152	4	12	544	287
平成26年	1,030	962	7		1	77	8	12	147	2	13	532	231
平成27年	1,042	943			2	73	5	17	157	2	9	573	204
平成28年	1,056	973	2		1	67	7	18	156	4	10	588	203
平成29年	1,091	1,020	1		1	69	8	10	163	6	7	587	239
平成30年	1,101	1,012			1	52	8	11	173	3	8	616	229
令和元年	1,229	1,142	2		1	63	10	15	191	2	7	661	277
令和2年	1,021	964				43	8	3	173	3	9	536	246
令和3年	1,107	1,047	1		1	46	10	3	177	2	17	593	257
令和4年	1,471	1,376	2			43	6	2	212	4	18	809	375

資料:杵藤広域圏 消防本部

学校の状況

年次	幼稚園	幼保連携型 認定こども園	嬉野小	轟小	大野原 小	吉田小	大草野 小	五町田 小	五町田小 谷所分校	久間小	塩田小	計		
学級数	平成26年	9		16	10	5	8	8	9	1	8	9	74	
	平成27年	10		16	8	5	8	8	8	2	8	9	72	
	平成28年	9		16	8	5	8	8	8	1	9	9	72	
	平成29年	10	6	16	8	5	8	8	9	2	8	9	73	
	平成30年	7	11	18	8	4	8	8	9	2	8	10	75	
	令和元年	6	10	18	8	4	8	8	11	2	9	11	79	
	令和2年	7	10	19	8	4	8	8	11	2	10	10	80	
	令和3年	6	9	18	8	4	8	8	11	2	10	10	79	
	令和4年	4	15	19	8	5	9	8	10	1	8	9	77	
令和5年	3	15	20	8	4	9	8	8	1	8	9	75		
教員数 (本務者一人)	平成26年	18		31	16	8	14	14	17	1	16	15	132	
	平成27年	17		31	14	9	12	13	17	2	13	15	126	
	平成28年	18		30	14	8	13	14	17	2	14	15	127	
	平成29年	18	41	31	15	8	14	14	17	2	13	16	130	
	平成30年	11	55	29	14	8	13	13	16	2	14	18	127	
	令和元年	11	56	31	13	7	14	12	17	2	16	17	129	
	令和2年	10	63	32	14	7	12	13	17	2	15	16	128	
	令和3年	14	63	34	14	8	14	13	18	1	16	16	134	
	令和4年	4	71	36	14	9	13	13	17	1	17	14	134	
令和5年	4	88	31	15	7	14	15	17	1	15	14	129		
園児・児童・生徒数(人)	平成26年	男	101		222	121	14	63	87	89	4	99	71	770
		女	96		207	98	12	51	66	79	3	72	60	648
		計	197		429	219	26	114	153	168	7	171	131	1,418
	平成27年	男	87		214	111	12	66	85	82	5	98	74	747
		女	91		218	85	8	45	62	76	5	77	58	634
		計	178		432	196	20	111	147	158	10	175	132	1,381
	平成28年	男	79		219	97	9	63	74	85	6	100	73	726
		女	81		212	83	7	47	62	74	5	84	58	632
		計	160		431	180	16	110	136	159	11	184	131	1,358
	平成29年	男	75	53	217	86	8	65	75	92	6	95	80	724
		女	82	43	201	79	11	47	59	89	6	86	60	638
		計	157	96	418	165	19	112	134	181	12	181	140	1,362
	平成30年	男	45	68	228	81	6	64	71	89	4	93	80	716
		女	54	57	226	83	9	44	58	96	7	84	60	667
		計	99	125	454	164	15	108	129	185	11	177	140	1,383
	令和元年	男	32	89	216	82	7	64	67	97	5	98	82	718
		女	52	81	224	79	11	39	54	99	6	96	60	668
		計	84	170	440	161	18	103	121	196	11	194	142	1,386
	令和2年	男	39	132	230	81	8	56	55	97	6	92	78	703
		女	48	149	226	86	12	34	55	100	5	101	63	682
		計	87	281	456	167	20	90	110	197	11	193	141	1,385
令和3年	男	35	120	225	81	10	43	48	89	2	90	69	657	
	女	40	152	218	83	11	35	63	100	3	95	68	676	
	計	75	272	443	164	21	78	111	189	5	185	137	1,333	
令和4年	男	21	133	227	86	11	43	53	89	0	89	59	657	
	女	25	158	217	76	11	34	62	102	4	86	61	653	
	計	46	291	444	162	22	77	115	191	4	175	120	1,310	
令和5年	男	15	153	230	80	13	34	53	82	2	90	56	640	
	女	18	177	235	68	9	38	67	90	3	85	54	649	
	計	33	330	465	148	22	72	120	172	5	175	110	1,289	

学校の状況

※平成30年度の1年生から塩田工業高校と嬉野高校は再編統合

年次	嬉野中	大野原中	吉田中	塩田中	計	大草野小 嬉野町 児童	大草野小 塩田町 児童		
学級数	平成26年	14	3	3	11	31			
	平成27年	14	3	3	11	31			
	平成28年	13	4	5	12	34			
	平成29年	13	2	5	12	32			
	平成30年	11	3	5	11	30			
	令和元年	13	2	5	8	28			
	令和2年	13	3	5	10	31			
	令和3年	13	2	5	11	31			
	令和4年	11	3	4	14	32			
	令和5年	12	3	5	13	33			
教員数 (本務者)(人)	平成26年	30	9	12	26	77			
	平成27年	29	11	11	26	77			
	平成28年	29	10	13	27	79			
	平成29年	29	8	13	28	78			
	平成30年	27	10	11	26	74			
	令和元年	26	7	12	26	71			
	令和2年	29	9	12	25	75			
	令和3年	28	9	12	25	74			
	令和4年	26	9	11	30	76			
	令和5年	27	9	12	28	76			
生徒数(人)	平成26年	男	188	5	21	181	395	52	35
		女	202	6	25	154	387	45	21
	計	390	11	46	335	782	97	56	
	平成27年	男	189	7	22	167	385	57	28
		女	184	9	28	154	375	43	19
	計	373	16	50	321	760	100	47	
	平成28年	男	176	7	24	155	362	48	26
		女	171	8	26	153	358	42	20
	計	347	15	50	308	720	90	46	
	平成29年	男	185	10	30	141	366	51	24
		女	161	5	22	128	316	43	16
	計	346	15	52	269	682	94	40	
	平成30年	男	174	8	27	129	338	51	20
		女	149	5	15	126	295	44	14
	計	323	13	42	255	633	95	34	
	令和元年	男	178	5	29	118	330	49	18
		女	161	4	20	110	295	36	18
	計	339	9	49	228	625	85	36	
	令和2年	男	173	4	26	130	333	38	17
		女	158	5	28	110	301	39	16
計	331	9	54	240	634	77	33		
令和3年	男	182	3	31	136	352	35	13	
	女	169	3	27	106	305	44	19	
計	351	6	58	242	657	79	32		
令和4年	男	169	3	27	147	346	41	12	
	女	150	5	24	119	298	42	20	
計	319	8	51	266	644	83	32		
令和5年	男	171	4	30	138	343	41	12	
	女	147	7	19	133	306	43	24	
計	318	11	49	271	649	84	36		

資料: 学校基本調査
(5月1日現在)

年次	嬉野高校 嬉野校舎 (旧 嬉野高)	嬉野高校 塩田校舎 (旧 塩田工)	計		
学級数	平成26年	9	11	20	
	平成27年	9	10	19	
	平成28年	9	9	18	
	平成29年	9	9	18	
	平成30年	8	9	17	
	令和元年	7	8	15	
	令和2年	6	7	13	
	令和3年	6	6	12	
	令和4年	6	6	12	
	令和5年	6	6	12	
職員数 (本務者)(人)	平成26年	43	59	102	
	平成27年	44	59	103	
	平成28年	44	56	100	
	平成29年	43	57	100	
	平成30年	45	56	101	
	令和元年	46	48	94	
	令和2年	39	43	82	
	令和3年	39	46	85	
	令和4年	25	35	60	
	令和5年	28	45	73	
生徒数(人)	平成26年	男	78	381	459
		女	276	11	287
	計	354	392	746	
	平成27年	男	64	362	426
		女	279	6	285
	計	343	368	711	
	平成28年	男	83	339	422
		女	257	6	263
	計	340	345	685	
	平成29年	男	82	324	406
		女	252	5	257
	計	334	329	663	
	平成30年	男	76	314	390
		女	218	6	224
	計	294	320	614	
	令和元年	男	58	275	333
		女	191	6	197
	計	249	281	530	
	令和2年	男	52	241	293
		女	159	6	165
計	211	247	458		
令和3年	男	45	222	267	
	女	132	8	140	
計	177	230	407		
令和4年	男	51	227	278	
	女	107	4	111	
計	158	231	389		
令和5年	男	53	228	281	
	女	103	5	108	
計	156	233	389		

資料提供: 嬉野高等学校
(4月1日現在)

図書館利用状況

(嬉野図書館)

※()内は1日平均

平成26年度

	人	冊
一般	10,341 (38)	35,608 (131)
中高校生	414 (2)	1,393 (5)
小学生	1,084 (4)	5,488 (20)
幼児	294 (1)	1,671 (6)
団体	415 (2)	9,558 (35)
合計	12,548 (47)	53,718 (197)

平成27年度

	人	冊
一般	11,374 (39)	39,649 (137)
中高校生	407 (1)	1,550 (5)
小学生	1,271 (4)	6,298 (22)
幼児	1,905 (7)	5,111 (18)
団体	611 (2)	17,175 (59)
合計	15,568 (53)	69,783 (241)

平成28年度

	人	冊
一般	10,672 (37)	37,495 (129)
中高校生	338 (1)	1,262 (4)
小学生	1,519 (5)	7,785 (27)
幼児	1,628 (6)	4,967 (17)
団体	736 (3)	15,267 (53)
合計	14,893 (52)	66,776 (230)

平成29年度

	人	冊
一般	11,016 (38)	37,559 (130)
中高校生	450 (2)	1,539 (5)
小学生	1,598 (6)	8,536 (29)
幼児	1,454 (5)	4,327 (15)
団体	688 (2)	13,796 (48)
合計	15,206 (53)	65,757 (227)

平成30年度

	人	冊
一般	10,743 (37)	36,765 (127)
中高校生	356 (1)	1,479 (5)
小学生	1,578 (5)	8,568 (30)
幼児	2,237 (8)	5,014 (17)
団体	698 (2)	12,568 (43)
合計	15,612 (53)	64,394 (222)

令和元年度

	人	冊
一般	10,532 (36)	35,152 (121)
中高校生	290 (1)	1,176 (4)
小学生	1,591 (5)	9,013 (31)
幼児	1,731 (6)	5,734 (20)
団体	541 (2)	11,659 (40)
合計	14,685 (50)	62,734 (216)

令和2年度

	人	冊
一般	9,546 (33)	32,757 (113)
中高校生	357 (1)	1,975 (7)
小学生	1,297 (4)	7,154 (25)
幼児	477 (2)	2,762 (10)
団体	526 (2)	13,407 (46)
合計	12,203 (42)	58,055 (201)

令和3年度

	人	冊
一般	10,384 (36)	35,526 (123)
中高校生	363 (1)	2,003 (7)
小学生	1,574 (5)	8,420 (29)
幼児	1,028 (4)	5,582 (19)
団体	586 (2)	14,126 (49)
合計	13,935 (48)	65,657 (227)

令和4年度

	人	冊
一般	9,676 (33)	32,072 (111)
中高校生	351 (1)	1,559 (5)
小学生	1,301 (4)	6,987 (24)
幼児	1,777 (6)	8,102 (28)
団体	673 (2)	13,995 (48)
合計	13,778 (46)	62,715 (216)

図書館利用状況

(塩田図書館)

※()内は1日平均

平成26年度

	人	冊
一般	4,411 (16)	15,572 (57)
中高校生	258 (1)	976 (4)
小学生	827 (3)	5,581 (21)
幼児	3,783 (14)	9,541 (35)
団体	96 (0.3)	4,226 (16)
合計	9,375 (34)	35,896 (133)

平成27年度

	人	冊
一般	4,942 (17)	15,844 (55)
中高校生	341 (1)	1,288 (4)
小学生	850 (3)	6,536 (23)
幼児	4,248 (15)	9,682 (33)
団体	245 (1)	5,221 (18)
合計	10,626 (37)	38,571 (133)

平成28年度

	人	冊
一般	4,446 (15)	14,757 (51)
中高校生	286 (1)	979 (3)
小学生	1,468 (5)	7,134 (25)
幼児	3,385 (12)	9,534 (33)
団体	281 (1)	5,100 (18)
合計	9,866 (34)	37,504 (130)

平成29年度

	人	冊
一般	4,482 (15)	15,282 (53)
中高校生	243 (1)	876 (3)
小学生	1,032 (4)	7,251 (25)
幼児	3,189 (11)	8,136 (28)
団体	243 (1)	7,843 (27)
合計	9,189 (32)	39,388 (136)

平成30年度

	人	冊
一般	4,339 (15)	15,510 (53)
中高校生	178 (1)	724 (2)
小学生	1,312 (5)	7,164 (25)
幼児	3,331 (11)	8,771 (30)
団体	383 (1)	6,396 (22)
合計	9,543 (33)	38,565 (132)

令和元年度

	人	冊
一般	4,105 (14)	14,782 (51)
中高校生	183 (1)	1,019 (4)
小学生	1,032 (4)	9,623 (33)
幼児	2,850 (10)	4,662 (16)
団体	319 (1)	7,885 (27)
合計	8,489 (30)	37,971 (131)

令和2年度

	人	冊
一般	3,691 (13)	13,621 (47)
中高校生	111 (0)	453 (2)
小学生	616 (2)	3,363 (12)
幼児	171 (1)	1,159 (4)
団体	389 (1)	13,599 (47)
合計	4,978 (17)	32,195 (112)

令和3年度

	人	冊
一般	4,158 (14)	15,205 (52)
中高校生	159 (1)	640 (2)
小学生	602 (2)	3,421 (12)
幼児	215 (1)	1,418 (5)
団体	382 (1)	14,817 (51)
合計	5,516 (19)	35,501 (122)

令和4年度

	人	冊
一般	4,060 (14)	13,935 (48)
中高校生	268 (1)	1,433 (5)
小学生	497 (2)	2,585 (9)
幼児	1,270 (4)	4,202 (14)
団体	383 (1)	11,054 (38)
合計	6,478 (22)	33,209 (114)

図書館蔵書及び登録数

(令和5年3月31日現在)

	蔵書数(冊)	登録者数(人)	うち市外登録者数(人)
嬉野図書館	64,713	3,205	
塩田図書館	39,231	2,033	
合計	103,944	5,238	518

文化施設・スポーツ施設

(令和5年9月現在)

主な文化施設・スポーツ施設	所在地	主な文化施設・スポーツ施設	所在地
<p>◎文化施設</p> <p>嬉野市文化センター・嬉野図書館 嬉野市うれしの市民センター 嬉野市吉田公民館 嬉野市中央公民館(塩田公民館) 塩田図書館・歴史民俗資料館 嬉野市志田焼の里博物館 嬉野市社会文化会館「リバティ」 嬉野市コミュニティセンター「楠風館」 嬉野市旧美野分教場</p> <p>◎体育施設</p> <p>多目的運動広場(みゆき公園) 轟の滝公園運動広場 中央公園多目的広場 西部公園(多目的グラウンド) みゆき野球場(みゆき公園) みゆきグラウンドゴルフ場(みゆき公園) みゆき球技場(みゆき公園) 全天候型屋内多目的広場 「朝日&Rドーム」(みゆき公園) 轟の滝運動公園(轟球場) 北部公園野球場 中央公園テニスコート(2面) 鷹ノ巣公園テニスコート(3面) みゆき公園テニスコート(8面)(みゆき公園) 嬉野市中央体育館[U-Spo(ユースポ)] 不動ふれあい体育館 吉田地区運動広場 大野原運動広場</p> <p>◎公園</p> <p>嬉野総合運動公園「みゆき公園」 轟の滝公園 西公園 東公園 嬉野温泉公園 和泉式部公園</p>	<p>嬉野町大字下宿乙1298番地 嬉野町大字下宿乙1515番地 嬉野町大字吉田丙2770番地5 塩田町大字馬場下甲1967番地 塩田町大字馬場下甲1782番地 塩田町大字久間乙3073番地 塩田町大字五町田甲628番地4 塩田町大字五町田甲3136番地1 塩田町大字五町田乙4499番地</p> <p>嬉野町大字下宿甲2834番地 嬉野町大字下宿丙163番地1 塩田町大字五町田甲667番地1 塩田町大字五町田乙902番地 嬉野町大字下宿甲2834番地 嬉野町大字下宿甲2834番地 嬉野町大字下宿甲2834番地 嬉野町大字下宿甲2834番地 嬉野町大字下宿甲2834番地 嬉野町大字下宿丙163番地1 塩田町大字久間乙1893番地2 塩田町大字五町田甲667番地1 嬉野町大字下宿甲3083番地 嬉野町大字下宿甲2834番地 嬉野町大字下宿乙1515番地 嬉野町大字不動山甲1326番地 嬉野町大字吉田甲4031番地 嬉野町大字岩屋川内丙425番地11</p> <p>嬉野町大字下宿甲2834番地 嬉野町大字下宿丙163番地1 嬉野町大字下宿丙2524番地 嬉野町大字下野甲553番地67 嬉野町大字下野甲12番地1 塩田町大字五町田字吉浦 他</p>	<p>◎小規模公園</p> <p>鷹ノ巣公園 嬉野松尻児童公園 野畑公園 湯ノ田児童公園 山伏塚児童公園 立石児童公園 川端緑地公園 曙児童公園 吉田公園 皿屋公園 イカダ記念公園 北部公園 中央公園 花みずき公園 下宿公園 井手川内公園 龍王公園 籠原公園</p> <p>◎その他施設</p> <p>嬉野温泉公衆浴場「シーボルトの湯」 茶業研修施設「嬉茶楽館」 うれしの茶交流館「チャオシル」 広川原キャンプ場 嬉野市B&G海洋クラブ艇庫 吉田中学校運動場夜間照明施設 道の駅観光・交流施設「まるくアイズ」</p>	<p>嬉野町大字下宿甲3083番地 嬉野町大字下宿乙548番地1 嬉野町大字下宿乙1408番地 嬉野町大字下宿丙30番地 嬉野町大字岩屋川内甲466番地1 嬉野町大字岩屋川内甲358番地 嬉野町大字岩屋川内甲332番地5 嬉野町大字岩屋川内甲67番地2 嬉野町大字吉田丙3077番地3 嬉野町大字吉田丁4149番地 塩田町大字馬場下甲1981番3 塩田町大字久間乙1893番地2 塩田町大字五町田甲667番1 嬉野町大字下宿乙2363番地 嬉野町大字下宿甲4716番地14 嬉野町大字下野甲5685番地2 嬉野町大字下野甲5696番地1 嬉野町大字下宿丙2320番地38</p> <p>嬉野町大字下宿乙818番地2 嬉野町大字岩屋川内乙2713番地 嬉野町大字岩屋川内乙2707番地1 嬉野町大字吉田丙595番地6 塩田町大字五町田甲4271番地先 嬉野町大字吉田丙3016番地 嬉野町大字下宿甲4370番地2</p>

嬉野市指定文化財

※は歴史民俗資料館保管

令和5年9月現在

	名称	指定主体	種別	員数	種類	指定年月日	所在地・備考
国指定	カササギ生息地	国	天然記念物		動物	T12.3.7	市内全域を含む県内16市町広域
	西岡家住宅	国	重要文化財	1棟	建造物	S49.2.5	塩田町大字馬場下(個人所有)
	木造不動明王及び二童子像	国	重要文化財	3軀	彫刻	S25.8.29	嬉野町大字吉田 永寿寺
	不動山窯跡(肥前磁器窯跡)	国	史跡	1基	近世窯跡	S56.3.25	嬉野町大字不動山
	嬉野の大チャノキ	国	天然記念物	1株	茶樹	T15.10.20	嬉野町大字不動山
国登録	杉光陶器店主屋、一の蔵、二の蔵、三の蔵	国	登録有形文化財	4軒	建造物	H10.9.25	塩田町大字馬場下(個人所有)
	池田家住宅主屋、座蔵、石垣	国	登録有形文化財	3軒	建造物	H21.5.14	塩田町大字五町田(個人所有)
	香月家住宅主屋	国	登録有形文化財	1棟	建造物	H30.11.2	塩田町大字久間(個人所有)
国選定	嬉野市塩田津 伝統的建造物群保存地区	国	重要伝統的建造物群 保存地区		重要伝統的 建造物群 保存地区	H17.12.27	塩田町大字馬場下甲の一部
県指定	唐泉山の椎の天然林	県	天然記念物		椎	S39.5.23	嬉野市 唐泉山
	木造神像及び仏像	県	重要文化財	5軀	彫刻	H1.3.27	嬉野町大字吉田 両岩神社(県博保管)
	両岩の小浮立	県	重要無形民俗文化財		民俗芸能	S35.3.24	嬉野町大字吉田
	石造眼鏡橋(八天神社)	県	重要文化財	1基	建造物	S40.7.23	塩田町大字谷所
塩田地区	石造仁王像(本應寺)	市	重要文化財	1対	工芸品	S55.7.12	塩田町大字馬場下 本應寺
	石造仁王像(常在寺)	市	重要文化財	1対	工芸品	S55.7.12	塩田町大字馬場下 常在寺
	石造仁王像(光桂寺)	市	重要文化財	1対	工芸品	S55.7.12	塩田町大字五町田 光桂寺
	石造線彫地藏尊像	市	重要文化財	1基	工芸品	S55.7.12	塩田町大字馬場下(個人所有)
	経筒(青銅製)	市	重要文化財	1筒	考古	S55.7.12	塩田町大字馬場下出土※
	鬼塚古墳	市	史跡	1基	古墳	S56.3.25	塩田町大字久間
	織部灯籠	市	重要文化財	1基	工芸品	S59.10.3	塩田町大字五町田(個人所有)
	宝篋印塔	市	重要文化財	1基	工芸品(石造物)	S59.10.3	塩田町大字五町田
	八天神社文書	市	重要文化財	^{2巻} (37通)	古文書	S63.6.21	塩田町大字谷所(八天神社所有)※
	染付型紙摺花唐草文皿	市	重要文化財	1枚	工芸品	H3.12.6	塩田町大字久間※
	西山陶山社	市	史跡		工芸品(石造物)	H4.7.14	塩田町大字久間
	水神社(天草陶石製)	市	重要文化財	1基	工芸品	H4.7.14	塩田町大字久間
	江口家文書(天相日記等)	市	重要文化財	22冊	古文書	H6.1.17	塩田町大字馬場下(個人所有)※
	常在寺 仏像	市	重要文化財	7軀	彫刻	H8.7.3	塩田町大字馬場下 常在寺
	東山山神	市	史跡		工芸品(石造物)	H10.3.11	塩田町大字久間
	八幡宮愚童記	市	重要文化財	上下巻	絵画	H10.12.8	塩田町大字久間(久間八幡宮所有)※
	志田村庄屋文書(志田神社)	市	重要文化財	122通	古文書	H13.1.19	塩田町大字久間(志田神社所有)※
	木造狛犬(味島神社)	市	重要文化財	1対	彫刻	H13.1.19	塩田町大字谷所(味島神社所有)※
	吉浦神社参道の石造眼鏡橋	市	重要文化財	1基	建造物	H14.4.18	塩田町大字五町田 吉浦神社
	天保五年銘の唐箕	市	重要文化財	1台	歴史(民具)	H15.11.19	塩田町大字馬場下※
	芝山五溪翁墓	市	重要文化財	1基	工芸品(石造物)	H17.7.6	塩田町大字五町田(個人所有)
	畦川内綾竹踊り	市	重要無形民俗文化財		芸能	H17.7.6	塩田町大字馬場下(畦川内綾竹踊保存会)
	十六善神の古面	市	重要文化財	2面	彫刻	H17.12.27	塩田町大字大草野(個人所有)
	大草野南下六地藏石幢	市	重要文化財	1基	建造物	H17.12.27	塩田町大字大草野
	角の谷六地藏石幢	市	重要文化財	1基	建造物	H17.12.27	塩田町大字大草野
	西岡家の家相図	市	重要文化財	2幅	絵画	H19.7.30	塩田町大字馬場下(個人所有)※
	旧下村家住宅	市	重要文化財	1棟	建造物	H20.7.1	塩田町大字馬場下
	多久図書頭茂富の墓	市	重要文化財	1基	工芸品(石造物)	H20.7.1	塩田町大字谷所(個人所有)
	たっちゅうさん(鍋島茂治一門供養塔)	市	重要文化財	1基	工芸品(石造物)	H20.10.23	塩田町大字久間(個人所有)
	光武の十郎藤	市	天然記念物	1株	藤	H22.12.16	塩田町大字久間
	大黒町遺跡出土遺物	市	重要文化財	130点	考古	H27.6.2	塩田町大字五町田出土※
	鍋野のなんかけ橋	市	重要文化財	1基	建造物	H28.3.31	塩田町大字馬場下
大草野丹生神社のウバメガシ	市	天然記念物	1株	檉	H30.2.15	塩田町大字大草野 大草野丹生神社	

令和4年9月現在

	名称	指定主体	種別	員数	種類	指定年月日	所在地・備考
嬉野地区	明治初期の本村地籍図	市	重要文化財	1幅	古文書	H2.9.1	野町大字下宿(温泉区所有)※
	湯野田大師堂の板碑	市	重要文化財	2基	工芸品(石造物)	H16.6.30	嬉野町大字下宿 湯野田大師堂
	千室神社のクスノキ	市	天然記念物	1株	楠	H2.9.1	嬉野町大字不動山 千室神社
	春日大明神の大イチョウ	市	天然記念物	1株	公孫樹	H2.9.1	嬉野町大字吉田 春日大明神
	瑞光寺のクスノキ	市	天然記念物	1株	楠	H10.11.10	嬉野町大字下宿 瑞光寺
	大野原のクワノキ	市	天然記念物	1株	桑	H10.11.10	嬉野町大字岩屋川内
	納戸料の百年桜	市	天然記念物	1株	桜	H21.8.28	嬉野町大字吉田
	川上丹生神社の肥前狛犬	市	重要文化財	1対	工芸品(石造物)	H23.8.1	嬉野町大字不動山
	吉村藤十郎の版木・木印	市	重要文化財	15点	彫刻	H30.2.15	嬉野町大字不動山(個人所有)※

●重要文化財の内、建造物以外を美術工芸品と呼び、絵画、彫刻、工芸品、書跡・典籍、古文書、考古資料、歴史資料等に細分されます。

絵で見る市民のくらし

②～⑦:基準人口 R4.12.31 ①,⑧～⑫:基準人口 R5.3.31

<p>① 世帯</p>  <p>1世帯に2.5人</p>	<p>② 出産</p>  <p>2.4日に1人</p>	<p>③ 死亡</p>  <p>1日に1人</p>	<p>④ 婚姻</p>  <p>3.2日に1組</p>
<p>⑤ 離婚</p>  <p>16.6日に1組</p>	<p>⑥ 転入</p>  <p>1日に2.4人</p>	<p>⑦ 転出</p>  <p>1日に2.2人</p>	<p>⑧ 予算(令和5年度)</p>  <p>市民1人あたり 768千円</p>
<p>⑨ 医師</p>  <p>市民156人に1人</p>	<p>⑩ 消防団員</p>  <p>市民25人に1人</p>	<p>⑪ 市議会議員</p>  <p>市民1,557人に1人</p>	<p>⑫ 市職員</p>  <p>市民122人に1人</p>

嬉野市曲「ふるさと空よ」

作詞／作曲 佐藤 和哉

明あけの空そら 見渡みわたせば 霞かすみむ山やまに茶ちやの畑はたけ
夕ゆふの空そら 煌きらめくは 黄金こがねそよぐ稲穂いなほ風かぜ
いいのち香かぐわしく 千代ちよを越こえ つづく
嬉野うれしのの土つちよ ふるさとふるさとの土つちよ

湯気ゆげ香かる街まちゆけば カラリコロリ下駄げたの音ね
流ながれゆく塩田しおた川がわ ありし日々ひびの面影おもかげよ
いいのち麗うるわしく 八千代やちよまで つなぐ
嬉野うれしのの水みずよ ふるさとふるさとの水みずよ

歩あゆき継つぐこの道みちは 栄さかえ願ねがう人ひとの夢ゆめ
溢あふれくるこの意志いしは のちに生いきる人ひとの為ため
韌つよく朗ほがらかに 手てをつなぎ 生いきる
嬉野うれしのの人ひとよ ふるさとふるさとの人ひとよ
嬉野うれしのの空そらよ ふるさとふるさとの空そらよ





企画・発行／佐賀県 嬉野市

〒849-1492 佐賀県嬉野市塩田町大字馬場下甲1769
TEL.0954-66-3111 FAX.0954-66-3119
<https://www.city.ureshino.lg.jp/>
E-mail info@city.ureshino.lg.jp