



嬉野市企業誘致ビル

# 資料編 2020

嬉野市市勢要覧

■土地	01
■気象	02
■人口	03
■行政	05
■議会	06
■財政	07
■選挙	11
■観光	12
■民生	14
■保健	18
■衛生	20
■産業	22
■農林業	24
■水道	30
■建設	31
■交通	32
■消防	33
■教育	35
■文化財	40

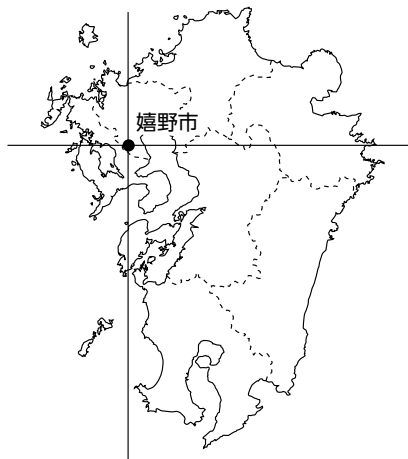

## 市役所の位置

区分	北緯	東経
塩田庁舎	33度07分31秒	130度03分44秒
嬉野庁舎	33度05分50秒	129度59分21秒

## 面積

(令和2年1月1日現在)

単位: km

区分	田	畑	宅地	山林	原野	雑種地	池沼	その他	合計
嬉野市	15.29	13.94	5.60	48.32	1.58	2.52	0.01	39.15	126.41

資料: 税務課

## 沿革

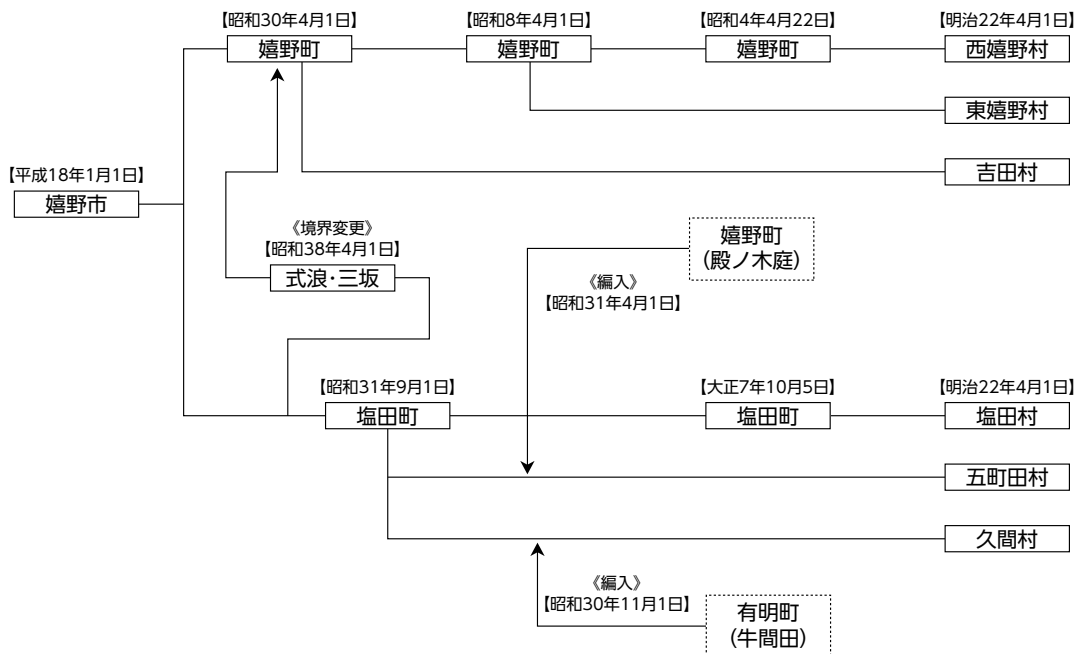

## 気象状況

嬉野地域気象観測所

年次	気温			年降水量 (mm)	日照時間 (h)
	極値		年平均(°C)		
	最高(°C)	最低(°C)			
平成 20 年	36.8	-5.4	15.2	2,068.0	1,876.1
平成 21 年	37.2	-5.2	15.4	2,154.5	1,859.5
平成 22 年	36.7	-3.9	15.5	2,322.0	1,726.6
平成 23 年	36.1	-4.8	15.1	2,590.5	1,716.3
平成 24 年	36.8	-6.3	14.9	2,615.0	1,780.7
平成 25 年	38.4	-5.1	15.6	2,235.0	2,049.0
平成 26 年	36.9	-4.5	15.1	2,230.5	1,746.3
平成 27 年	37.7	-4.0	15.4	2,390.5	1,788.2
平成 28 年	38.5	-6.8	16.2	3,112.5	1,732.3
平成 29 年	37.8	-5.4	15.4	1,933.5	1,967.1
平成 30 年	39.0	-5.2	15.7	2,269.5	2,012.6
令和元年	36.8	-3.2	15.9	2,288.0	1,939.8

月	令和元年	
	平均気温 (°C)	降水量 (mm)
1月	5.4	40.5
2月	6.9	122.0
3月	9.9	145.5
4月	14.1	121.5
5月	19.1	77.0
6月	21.9	158.0
7月	24.8	533.5
8月	26.3	610.5
9月	24.1	134.5
10月	18.5	135.0
11月	12.1	47.0
12月	7.5	163.0

資料:気象庁「気象統計」

## 月平均気温

(令和元年)

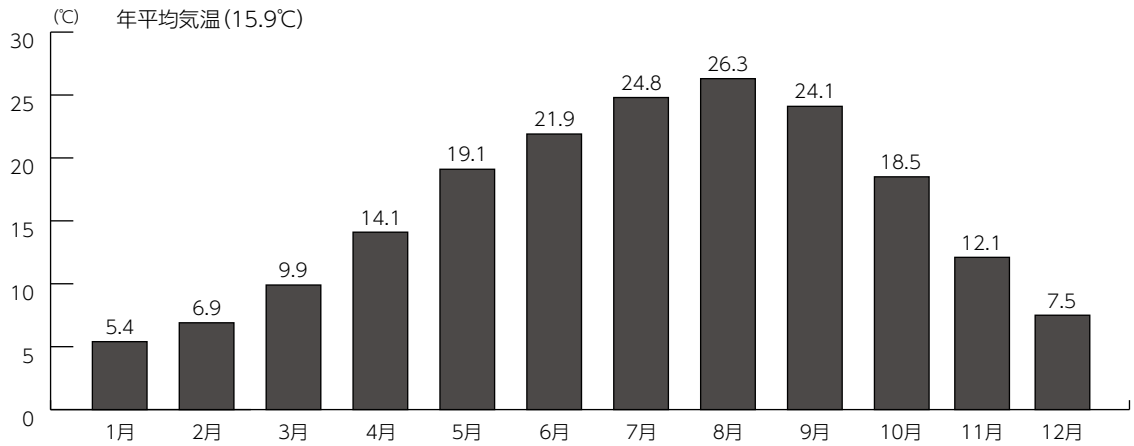

## 月降水量

(令和元年)

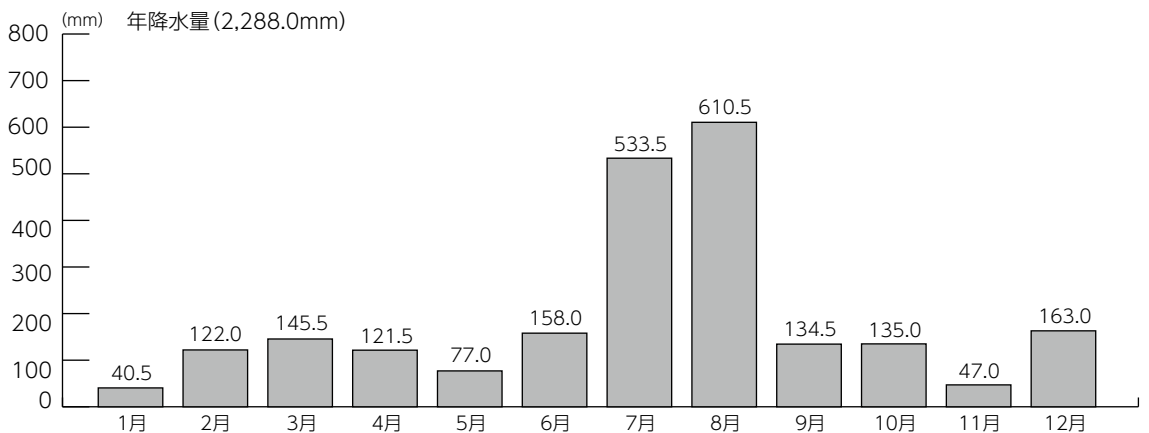

## 人口・世帯の推移 (各年10月1日現在)

年次	嬉野地区				塩田地区			
	世帯数	人口			世帯数	人口		
		総数(人)	男(人)	女(人)		総数(人)	男(人)	女(人)
昭和5年	2,753	14,751	7,099	7,652	—	13,635	6,456	7,179
昭和10年	2,547	14,506	6,950	7,556	—	13,310	6,262	7,048
昭和22年	3,158	20,215	9,410	10,805	—	17,091	7,939	9,152
昭和30年	3,686	20,358	9,466	10,892	3,236	16,665	7,845	8,820
昭和40年	4,211	19,718	9,087	10,631	2,852	14,720	6,873	7,847
昭和45年	4,417	19,377	8,876	10,501	2,836	13,615	6,350	7,265
昭和50年	4,804	19,445	8,956	10,489	2,801	12,662	5,905	6,757
昭和55年	5,429	20,389	9,466	10,923	2,805	12,370	5,817	6,553
昭和60年	5,634	20,558	9,494	11,064	2,847	12,425	5,844	6,581
平成2年	5,797	20,356	9,294	11,062	2,825	12,065	5,665	6,400
平成7年	6,346	20,504	9,427	11,077	2,887	11,885	5,577	6,308
平成12年	6,299	19,645	8,954	10,691	3,009	11,679	5,499	6,180
平成17年	6,307	18,917	8,590	10,327	3,065	11,475	5,343	6,132
平成22年	6,251	17,967	8,246	9,721	3,063	11,017	5,167	5,850
平成27年	6,150	16,962	7,776	9,186	3,064	10,374	4,891	5,483

資料:国勢調査

## 人口動態

単位:件・人

年次	嬉野町						塩田町					
	出生	死亡	転入	転出	婚姻	離婚	出生	死亡	転入	転出	婚姻	離婚
平成16年	159	171	673	829	82	42	87	131	318	361	47	20
平成17年	139	187	619	782	87	34	89	110	371	411	53	18

年次	嬉野市					
	出生	死亡	転入	転出	婚姻	離婚
平成18年	248	298	918	1,223	131	62
平成19年	216	338	954	1,187	142	59
平成20年	218	314	867	1,177	147	35
平成21年	216	350	1,024	1,106	155	43
平成22年	234	343	901	948	145	38
平成23年	229	333	838	960	123	42
平成24年	215	376	846	1,073	131	39
平成25年	202	359	848	1,037	134	45
平成26年	190	362	829	966	110	47
平成27年	187	368	818	1,021	109	44
平成28年	199	368	784	884	120	51
平成29年	185	371	836	955	118	35
平成30年	188	378	772	971	109	41
令和元年	168	354	777	932	90	36

令和元年12月31日現在

資料:市民課 住民基本台帳・人口移動報告

## 人口及び世帯数

(令和2年3月31日現在)

世帯数	男性	女性	合計
9,843戸	12,107人	13,699人	25,806人

資料:市民課

## 行政区別世帯数及び人口

(令和2年3月31日現在)

(※外国人含む)

地区名	世帯数(戸)	住民登録人口		
		男(人)	女(人)	計(人)
鳥越	36	44	58	102
山口	39	63	64	127
殿ノ木庭	10	13	12	25
永石	39	51	67	118
平山	41	64	63	127
茂手	23	39	30	69
鳥坂	32	41	55	96
下童	41	66	63	129
石垣	75	115	125	240
新村	45	72	70	142
三ヶ崎	40	53	60	113
福富	79	91	117	208
大牟田	33	53	63	116
真崎	38	68	74	142
袋	51	79	92	171
五町田第一	78	103	118	221
五町田第二	64	92	107	199
五町田第三	76	106	103	209
五町田第四	75	112	125	237
五町田第五	65	93	95	188
南	36	66	54	120
美野辺田	41	63	53	116
谷	59	90	89	179
熊野	46	67	73	140
冬野	116	190	195	385
南志田	93	134	133	267
北志田	96	141	162	303
西山	138	189	207	396
光武	71	112	105	217
堤ノ上	66	100	101	201
中通	81	132	116	248
牛坂	54	83	98	181
南下久間	94	125	137	262
北下久間	145	189	198	387
牛間田	36	55	62	117
中久間	72	101	111	212
町分	180	202	294	496
塩田	86	95	125	220
原町	44	70	82	152
布手	21	30	34	64
下野辺田	38	53	56	109
本谷	47	80	88	168
宮ノ元	79	119	129	248
畦川内	38	55	65	120
塩吹	45	60	69	129
鍋野	39	58	56	114
南上	60	89	92	181
南下	46	78	75	153
万才	61	95	114	209
角ノ谷	24	42	41	83
大草野辺田	23	36	42	78
五代	75	90	129	219
長谷	67	76	92	168
のぞえ	90	134	141	275
計	3,287	4,717	5,179	9,896

地区名	世帯数(戸)	住民登録人口		
		男(人)	女(人)	計(人)
今寺	324	371	426	797
下宿	597	731	882	1,613
内野内野山	274	307	364	671
温泉一区	279	285	342	627
温泉二区	352	349	452	801
温泉三区	247	235	260	495
温泉四区	388	382	486	868
湯野田	477	472	562	1,034
下不動	96	126	135	261
中不動	25	32	38	70
大舟	34	51	43	94
上不動	67	96	77	173
丹生川	61	91	84	175
依坂	34	42	42	84
大野原	70	105	118	223
上岩屋	142	219	255	474
下岩屋一区	159	210	232	442
下岩屋二区	165	150	187	337
下岩屋三区	377	346	450	796
井手川内	441	546	604	1,150
下野	161	230	222	452
下吉田	99	147	139	286
式浪	241	332	366	698
三坂	300	354	404	758
春日	38	52	57	109
上吉田	46	50	52	102
峰川原	68	100	121	221
真上吉田	81	85	102	187
西川内	38	50	48	98
西吉田	66	83	96	179
皿屋	281	329	359	688
納戸料	30	40	40	80
東吉田	102	159	173	332
両岩	61	90	97	187
計	6,221	7,247	8,315	15,562

施設名	世帯数(戸)	住民登録人口		
		男(人)	女(人)	計(人)
済昭園	164	59	115	174
ケアハウス	18	6	12	18
たちばな学園	100	61	39	100
独立行政法人国立病院 機構湯野医療センター	14	6	11	17
下宿特老	39	11	28	39
計	335	143	205	348

外国人	世帯数(戸)	住民登録人口		
		男(人)	女(人)	計(人)
塩田地区	56	33	30	63
嬉野地区	74	64	61	125
計	130	97	91	188

資料:市民課

## 行政組織

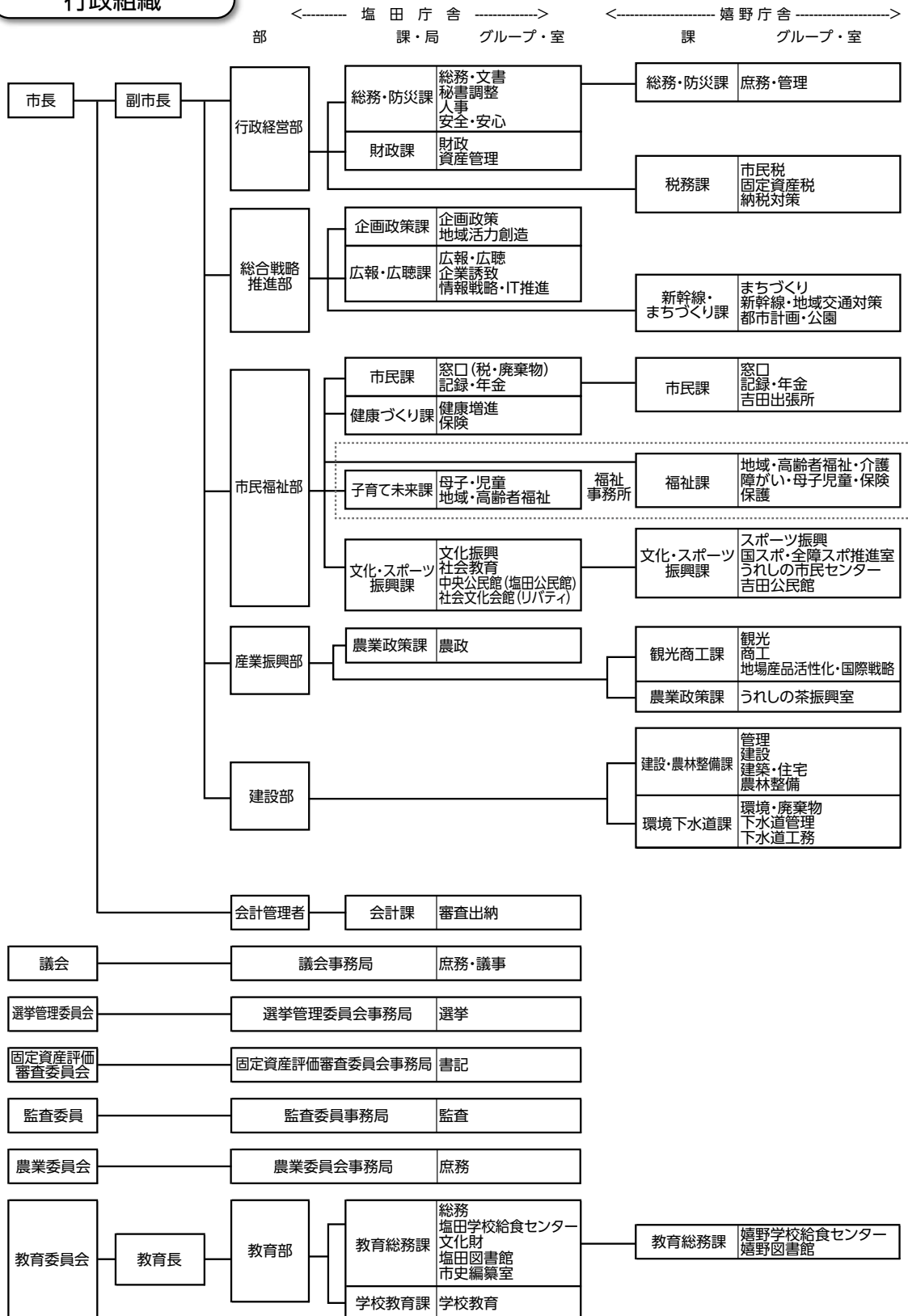

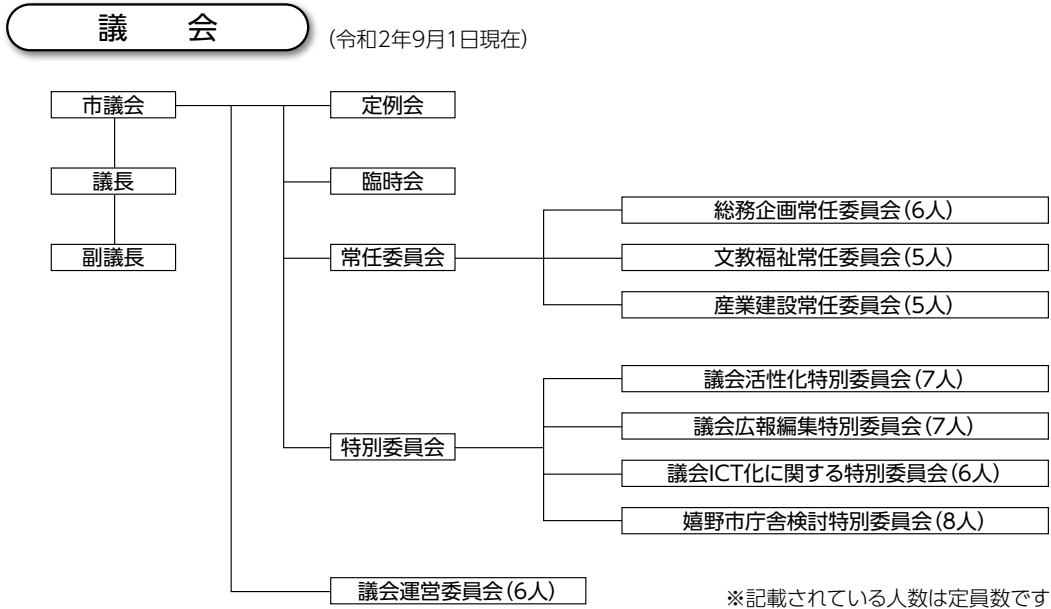

**議会議員** (令和2年9月1日現在) ◎委員長、○副委員長

議 席	氏 名	常任委員会	摘 要
1	山口 卓也	文教福祉	
2	諸上 栄大	総務企画	
3	諸井 義人	○産業建設	
4	山口虎太郎	産業建設	
5	宮崎 一徳	産業建設	
6	宮崎 良平	◎総務企画	議運
7	川内 聖二	◎産業建設	議運
8	増田 朝子	総務企画	
9	森田 明彦	◎文教福祉	議運
10	辻 浩一	産業建設	◎議運
11	山口 忠孝	○文教福祉	
12	山下 芳郎	文教福祉	副議長
13	山口 政人	文教福祉	議運
14	芦塚 典子	○総務企画	
15	梶原 睦也	総務企画	○議運
16	田中 政司	総務企画	議長

※議員任期 平成30年2月5日～令和4年2月4日まで

資料：議会事務局

## 一般会計決算推移

歳入	嬉野市			
	平成26年度	令和元年度		対26年度比(%)
	決算額(千円)	決算額(千円)	構成比(%)	
市税	2,633,468	2,642,346	15.2	0.3
地方譲与税	99,183	110,241	0.6	11.1
利子割交付金	4,343	2,270	0.0	△ 47.7
配当割交付金	14,601	7,160	0.0	△ 51.0
株式等譲渡所得割交付金	6,896	3,775	0.0	△ 45.3
地方消費税交付金	293,768	463,626	2.7	57.8
自動車取得税交付金	9,200	13,036	0.1	41.7
環境性能割交付金	—	4,086	0.0	—
国有提供施設等所在市町村助成交付金	300	300	0.0	0.0
地方特例交付金	7,460	36,904	0.2	394.7
地方交付税	4,726,675	4,702,820	27.1	△ 0.5
交通安全対策特別交付金	3,449	3,132	0.0	△ 9.2
分担金及び負担金	210,392	139,251	0.8	△ 33.8
使用料及び手数料	261,165	267,978	1.5	2.6
国庫支出金	2,565,177	2,163,411	12.5	△ 15.7
県支出金	1,118,622	1,288,251	7.4	15.2
財産収入	21,580	20,995	0.1	△ 2.7
寄付金	49,082	3,050,951	17.7	6116.0
繰入金	535,036	745,430	4.3	39.3
繰越金	1,385,211	481,763	2.8	△ 65.2
諸収入	440,497	490,497	2.8	11.4
市債	1,051,232	734,125	4.2	△ 30.2
合計	15,437,337	17,372,348	100.0	12.5

歳出	嬉野市			
	平成26年度	令和元年度		対26年度比(%)
	決算額(千円)	決算額(千円)	構成比(%)	
議会費	167,028	145,590	0.9	△ 12.8
総務費	1,874,565	4,589,223	27.3	144.8
民生費	4,897,448	5,395,249	32.1	10.2
衛生費	1,109,151	1,050,583	6.3	△ 5.3
労働費	101,437	10,448	0.1	△ 89.7
農林水産業費	695,332	919,952	5.5	32.3
商工費	458,662	496,171	3.0	8.2
土木費	1,343,839	1,090,821	6.5	△ 18.8
消防費	691,656	688,865	4.1	△ 0.4
教育費	2,466,569	957,703	5.7	△ 61.2
災害復旧事業費	68,029	131,818	0.8	93.8
公債費	1,055,269	1,310,232	7.8	24.2
合計	14,928,985	16,786,655	100.0	12.4

資料：財政課(決算書)



## 歳出の性質別状況 (普通会計)

### 嬉野市

#### 平成26年度

単位:千円

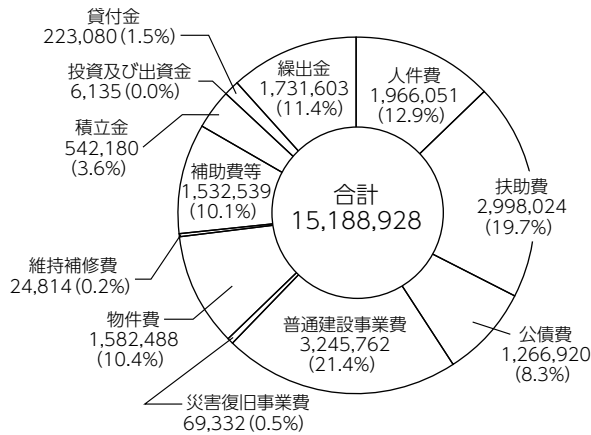

(第七第八土地区画整理事業(特別会計)を一部含む)

#### 令和元年度

単位:千円

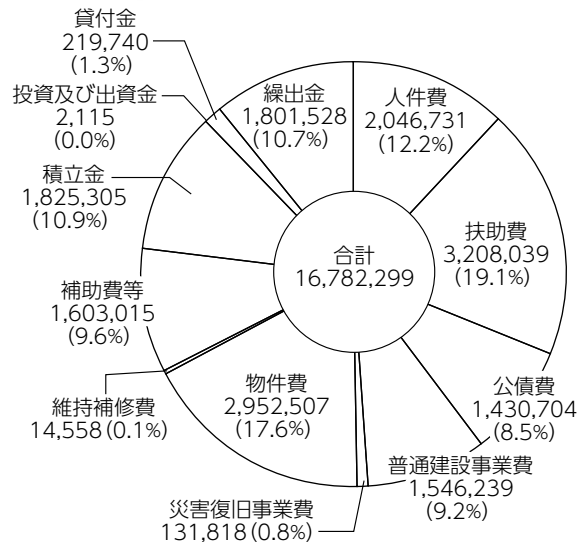

#### 対26年度比 (%)

人件費	4.1	物件費	86.6	貸付金	△1.5
扶助費	7.0	維持補修費	△41.3	繰出金	4.0
公債費	12.9	補助費等	4.6	合計	10.5
普通建設事業費	△52.4	積立金	236.7		
災害復旧事業費	90.1	投資及び出資金	△65.5		

#### 普通会計

普通会計	嬉野市			
	経常収支比率 (%)	財政力指数	実質公債費比率 (%)	将来負担比率 (%)
平成 18 年度	93.4	0.457	15.6	—
平成 19 年度	93.1	0.458	15.3	92.5
平成 20 年度	89.5	0.451	14.5	77.4
平成 21 年度	88.2	0.427	14.1	62.7
平成 22 年度	85.0	0.401	12.4	45.9
平成 23 年度	86.2	0.386	11.0	39.1
平成 24 年度	89.0	0.378	9.5	37.6
平成 25 年度	87.1	0.380	8.9	61.7
平成 26 年度	89.4	0.384	8.4	84.5
平成 27 年度	86.4	0.389	7.7	78.4
平成 28 年度	79.6	0.389	7.7	70.7
平成 29 年度	91.3	0.389	8.3	69.3
平成 30 年度	91.9	0.387	9.0	68.5
令和元年度	93.5	0.384	9.6	58.9

資料: 財政課(地方財政状況調査表)

## 市税収入状況

### 嬉野市

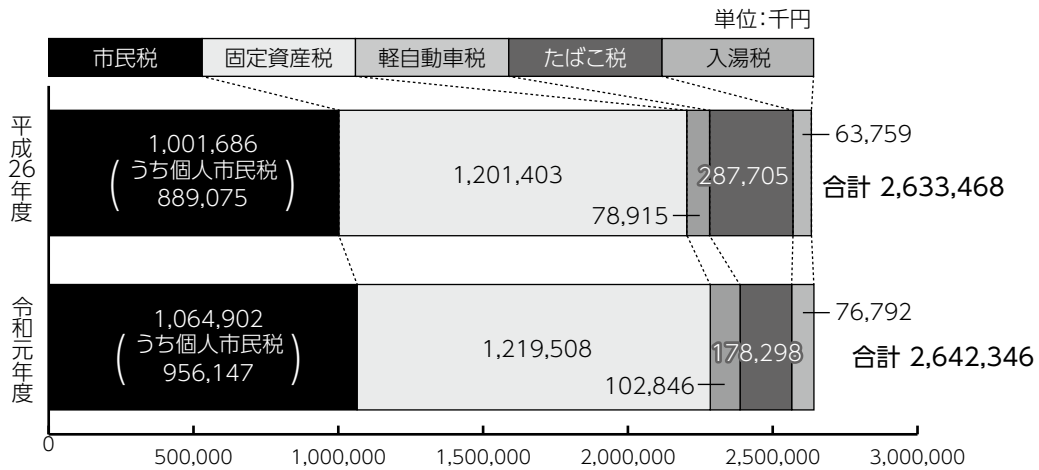

対26年度比(%)

市民税	6.3	たばこ税	△38.0
(うち個人市民税)	7.5	入湯税	20.4
固定資産税	1.5	合計	0.3
軽自動車税	30.3		

## 特別会計

単位:千円

特別会計	嬉野市			
	平成26年度		令和元年度	
	歳入(収入)	歳出(支出)	歳入(収入)	歳出(支出)
国民健康保険	3,921,642	4,206,878	3,697,730	3,669,178
後期高齢者医療	322,580	322,077	361,653	358,847
農業集落排水事業	303,321	296,383	388,384	380,894
公共下水道事業	360,084	351,651	462,551	450,439
市営浄化槽事業	—	—	172,439	165,821
第七土地区画整理事業	218,165	190,804	116,795	100,562
第八土地区画整理事業	146,324	133,496	50,543	42,666
駅周辺土地区画整理事業	319,632	311,121	136,409	109,619
上水道(収益的収支)	640,007	616,576	598,044	773,343
上水道(資本的収支)	24,697	226,825	25,500	276,898

資料:財政課(決算書)

## 令和2年度一般会計予算額

(当初)

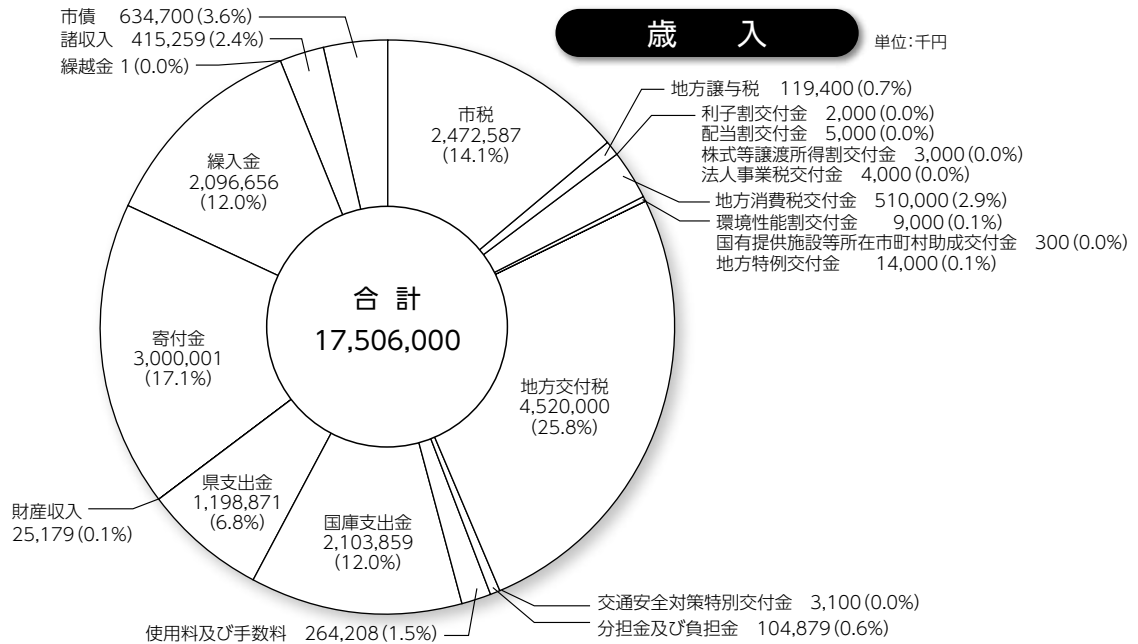

## 歳出

単位:千円

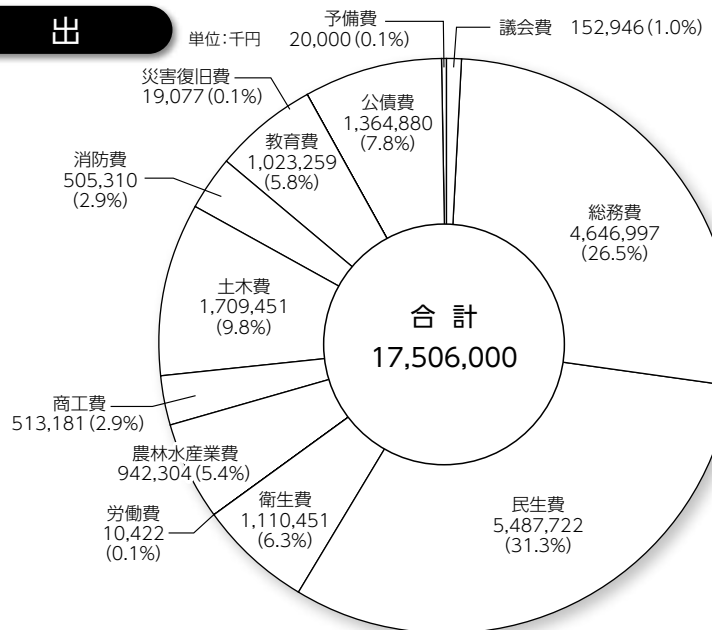

## 令和2年度特別会計予算額

単位:千円

特別会計	歳入歳出総額
国民健康保険	3,580,124
後期高齢者医療	386,074
農業集落排水事業	388,879
公共下水道事業	469,616
浄化槽特別会計	195,164
第七土地区画整理事業	26,217
第八土地区画整理事業	15,115
駅周辺土地区画整理事業	189,719

資料:財政課、水道課、環境下水道課

## 投票区別選挙人名簿登録者数

(令和2年6月1日定時登録)

単位:人

■ 男  
■ 女

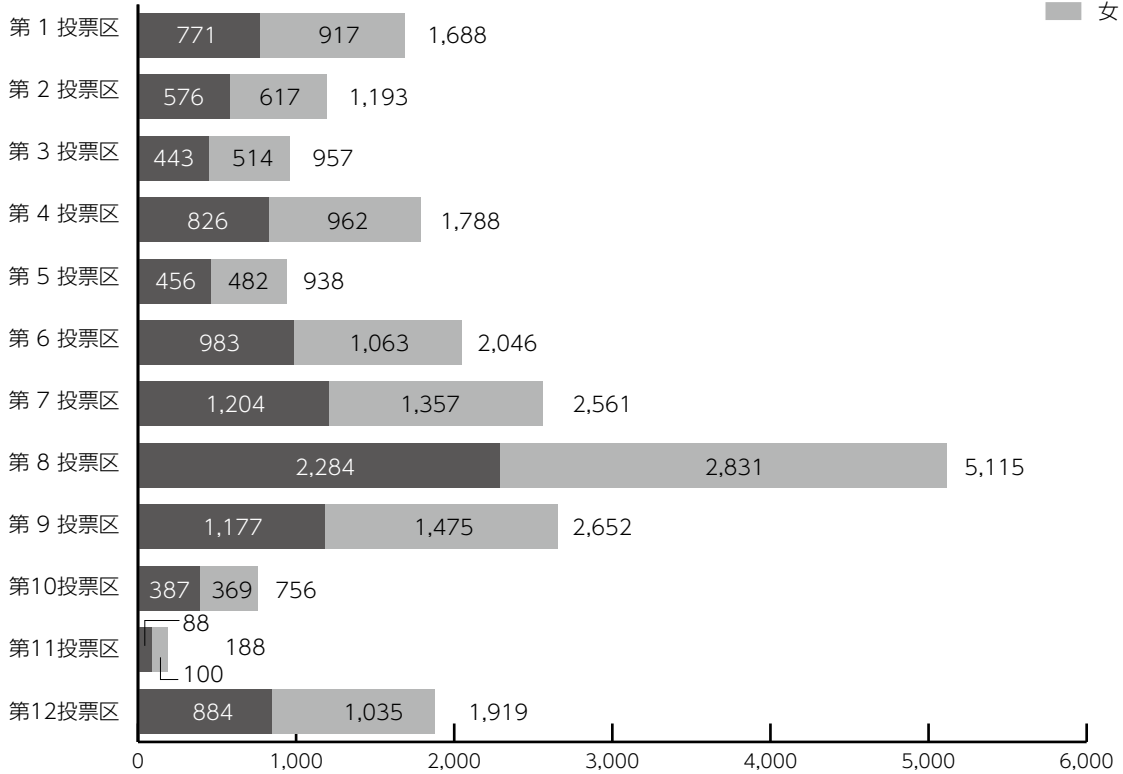

	男	女	総数
合計	10,079	11,722	21,801
在外(国内)選挙人	10	8	18

資料:嬉野市選挙管理委員会

## 観光客数の推移

単位:千人

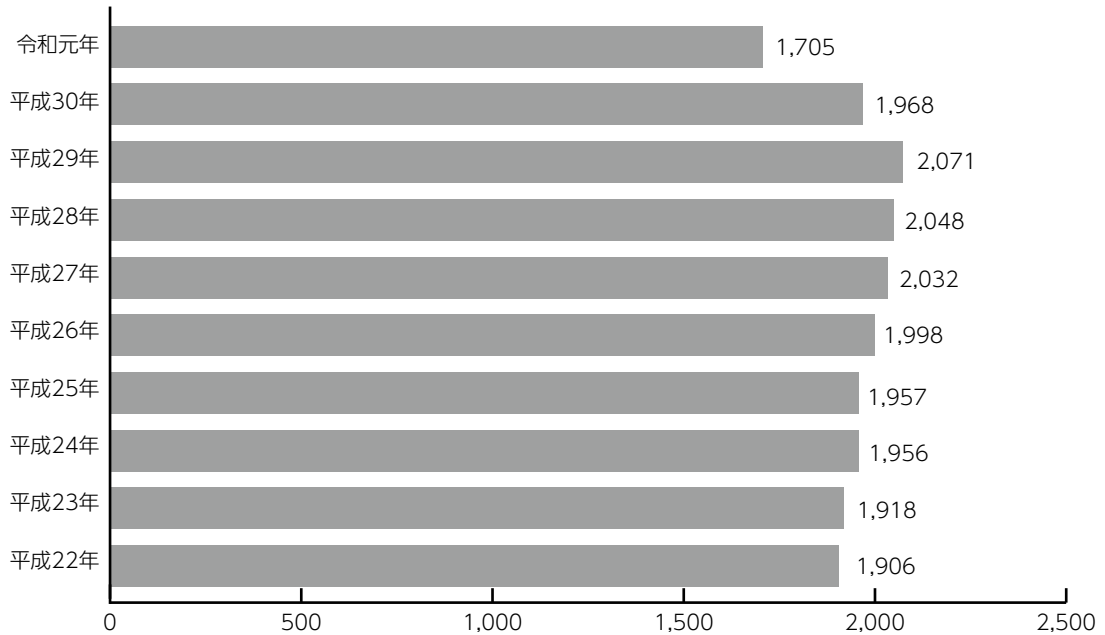

資料:観光商工課

## 日帰り・宿泊観光客数

単位:千人

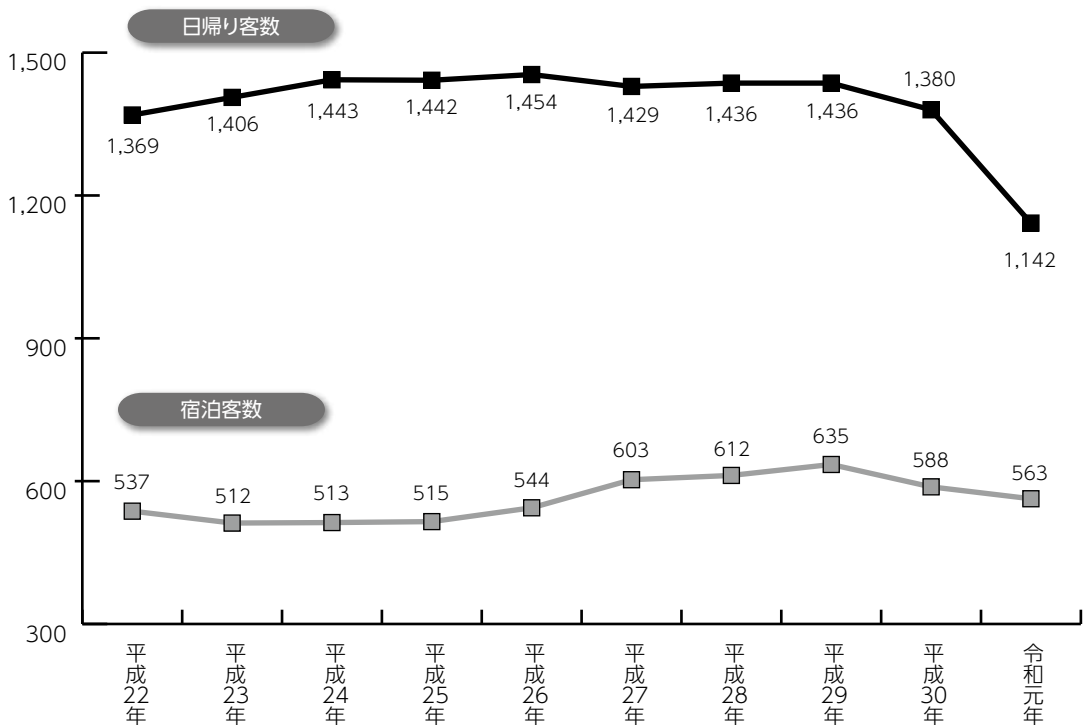

資料:観光商工課

## 地方別観光客数

(令和元年)

単位:千人

令和元年観光客数  
**1,705**

九州各県(除佐賀県)  
[うち福岡県]  
573[333]

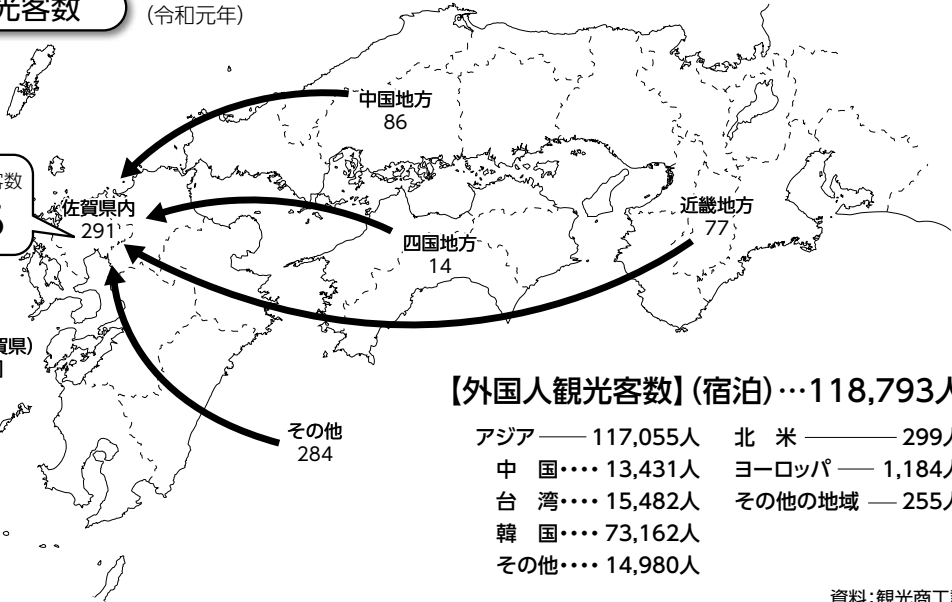

## 【外国人観光客数】(宿泊)…118,793人

アジア	117,055人	北米	299人
中国	13,431人	ヨーロッパ	1,184人
台湾	15,482人	その他の地域	255人
韓国	73,162人		
その他	14,980人		

資料:観光商工課

## 月別観光客数

(令和元年)

単位:千人

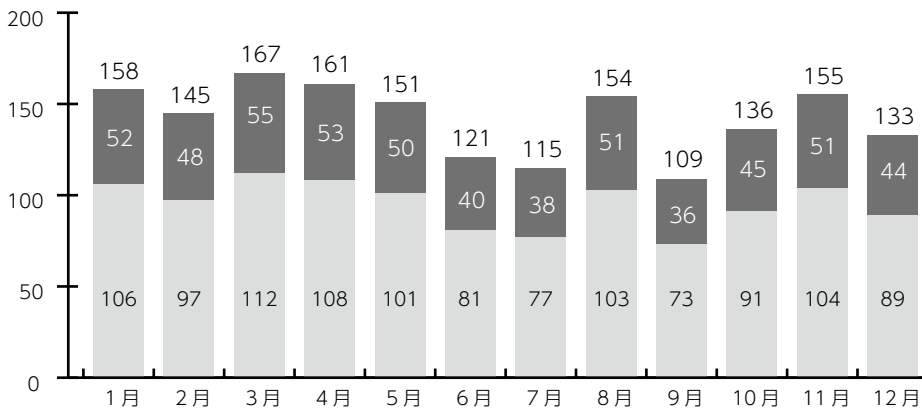

嬉野市

宿泊合計 …… 563,000人

日帰り合計…1,142,000人

資料:観光商工課

## 年別消費額

単位:千円

年	消費額合計	宿泊費	飲食費	土産品費	交通費	入場料等	その他
平成22年	13,609,920	5,907,000	4,338,400	2,287,200	133,420	181,500	762,400
平成23年	11,127,440	4,246,000	3,793,600	2,150,400	125,440	95,200	716,800
平成24年	13,344,320	5,643,000	4,360,800	2,347,200	136,920	74,000	782,400
平成25年	13,355,190	5,654,000	4,364,000	2,348,400	136,990	69,000	782,800
平成26年	13,880,930	5,984,000	4,502,400	2,397,600	139,860	57,870	799,200
平成27年	14,797,040	6,633,000	4,698,400	2,438,400	142,240	72,200	812,800
平成28年	14,983,244	6,732,000	4,745,600	2,457,600	143,360	85,484	819,200
平成29年	15,382,176	6,989,400	4,838,720	2,485,320	144,977	95,319	828,440
平成30年	14,408,074	6,466,900	4,559,440	2,361,360	137,746	95,508	787,120
令和元年	13,219,473	6,196,300	4,079,600	2,045,880	119,343	96,390	681,960

資料:観光商工課

## 高齢者の人口の推移

単位:人

嬉野市	総人口	65~69	70~74	75~79	80~84	85~89	90~94	95~99	100以上	65歳以上	75歳以上
平成18年4月	30,161	1,725	1,804	1,642	1,235	686	316	89	12	7,509	3,980
平成19年4月	29,874	1,716	1,799	1,676	1,281	694	322	112	16	7,616	4,101
平成20年4月	29,422	1,688	1,764	1,702	1,292	744	339	105	16	7,650	4,198
平成21年4月	29,107	1,708	1,688	1,693	1,337	811	349	110	19	7,715	4,319
平成22年4月	28,971	1,660	1,663	1,650	1,387	855	377	114	12	7,718	4,395
平成23年4月	28,712	1,563	1,617	1,626	1,395	906	386	106	16	7,615	4,435
平成24年4月	28,398	1,575	1,616	1,616	1,414	948	386	110	22	7,687	4,496
平成25年4月	28,199	1,700	1,591	1,573	1,426	960	425	117	26	7,818	4,527
平成26年4月	27,826	1,887	1,620	1,509	1,395	1,008	470	117	26	8,032	4,525
平成27年4月	27,458	2,072	1,563	1,515	1,350	1,028	496	133	26	8,183	4,548
平成28年4月	27,150	2,312	1,487	1,491	1,332	1,027	523	151	24	8,347	4,548
平成29年4月	26,797	2,405	1,481	1,480	1,352	1,049	547	144	20	8,478	4,592
平成30年4月	26,509	2,401	1,604	1,459	1,324	1,065	544	169	19	8,585	4,580
平成31年4月	26,087	2,331	1,787	1,495	1,278	1,062	575	184	19	8,731	4,613
令和2年4月	25,822	2,299	1,956	1,447	1,306	1,016	591	181	18	8,814	4,559

資料:市民課

## 高齢化率の推移

■ 総人口 ■ 65歳以上  
—■— 高齢化率

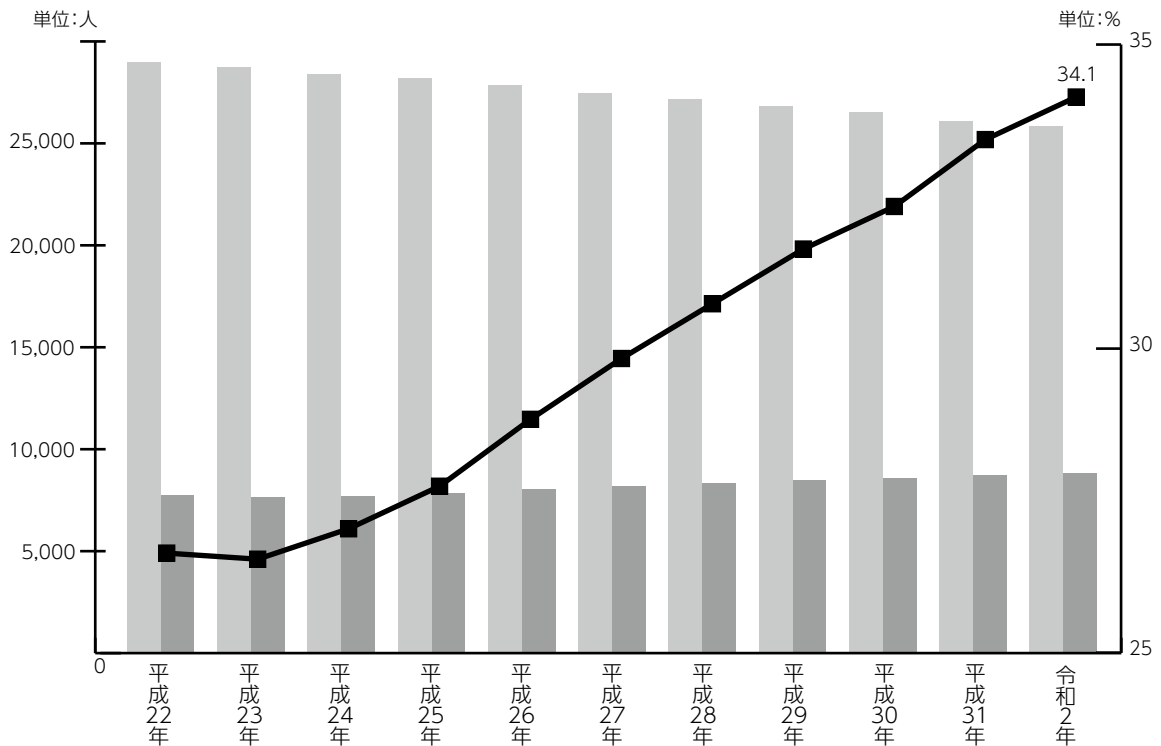

資料:市民課

## 一人暮らし(65歳以上)

単位:人

	嬉野地区		塩田地区	
	男	女	男	女
平成20年	151	614	53	177
平成21年	169	612	55	187
平成22年	190	645	54	189
平成23年	203	670	54	205
平成24年	215	671	68	205
平成25年	277	680	74	213
平成26年	248	718	88	218
平成27年	263	763	134	369
平成28年	294	777	143	385
平成29年	302	805	149	386
平成30年	319	820	172	404
平成31年	327	809	173	390
令和2年	358	826	191	406

資料:福祉課

## 介護保険要介護認定状況

嬉野市

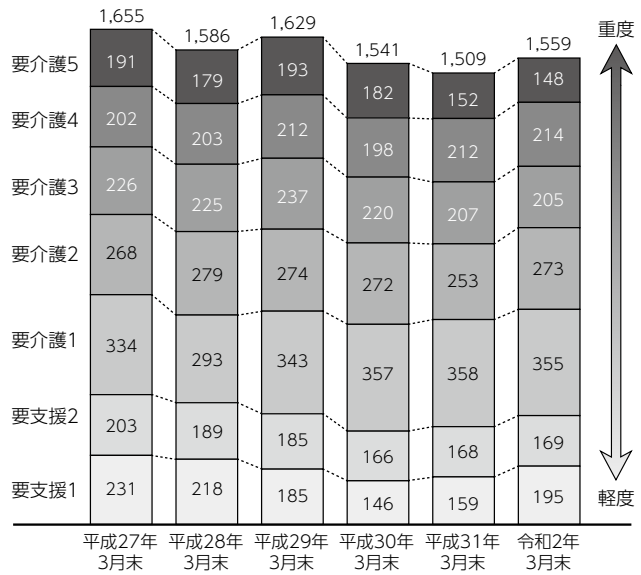

資料:福祉課

## 生活保護

単位:世帯、人、千円

嬉野市	保 護		保 護 費				
	世帯	人員	総額	生活	医療	住宅	その他
平成20年度	178	212	385,265	96,014	229,019	42,724	17,508
平成21年度	198	255	448,207	108,035	272,962	48,707	18,503
平成22年度	219	288	473,778	120,601	273,864	55,897	23,416
平成23年度	227	293	493,457	116,506	299,036	55,879	22,036
平成24年度	232	298	557,240	115,414	352,119	58,534	31,173
平成25年度	225	282	601,178	107,287	408,735	57,920	27,236
平成26年度	216	256	536,230	106,001	347,409	56,741	26,079
平成27年度	212	241	545,014	102,780	362,972	55,240	24,022
平成28年度	198	223	510,183	93,111	342,340	49,714	25,018
平成29年度	196	220	498,461	89,051	333,316	46,415	29,679
平成30年度	207	232	503,817	91,669	328,364	52,652	31,132
令和元年度	203	223	480,339	91,299	304,764	54,883	29,393

資料:福祉課



## 国民年金加入状況

単位：人

嬉野市	第1号	任意加入	第3号	計
平成21年度	5,018	31	1,306	6,355
平成22年度	4,773	30	1,300	6,103
平成23年度	4,523	23	1,254	5,800
平成24年度	4,305	18	1,193	5,516
平成25年度	4,027	20	1,171	5,218
平成26年度	3,717	16	1,140	4,873
平成27年度	3,439	14	1,089	4,542
平成28年度	3,169	14	1,046	4,229
平成29年度	3,010	10	998	4,018
平成30年度	2,844	16	951	3,811
令和元年度	2,669	15	922	3,606

資料：市民課

## 国民年金受給者状況

単位：人

年 度	老 齢	通算老齢	障 害	母 子	準母子	遺児寡婦	老齢基礎	障害基礎	遺族基礎	計	老齢福祉年金
平成21年度	983	369	57	0	27	5,824	692	86	8,038	4	
平成22年度	854	341	52	0	26	5,984	711	88	8,056	4	
平成23年度	765	303	51	0	26	6,223	715	80	8,163	2	
平成24年度	664	279	48	0	26	6,499	702	71	8,289	1	
平成25年度	590	253	48	0	22	6,817	691	65	8,486	2	
平成26年度	505	231	42	0	19	7,087	691	61	8,636	1	
平成27年度	425	206	41	0	15	7,350	697	55	8,789	0	
平成28年度	346	173	35	0	15	7,600	706	48	8,923	0	
平成29年度	281	150	30	0	19	7,869	700	56	9,105	0	
平成30年度	230	129	27	0	19	8,070	695	57	9,227	0	
令和元年度	172	106	26	0	16	8,234	687	48	9,289	0	

資料：市民課

## 保育園

(令和2年4月1日現在)

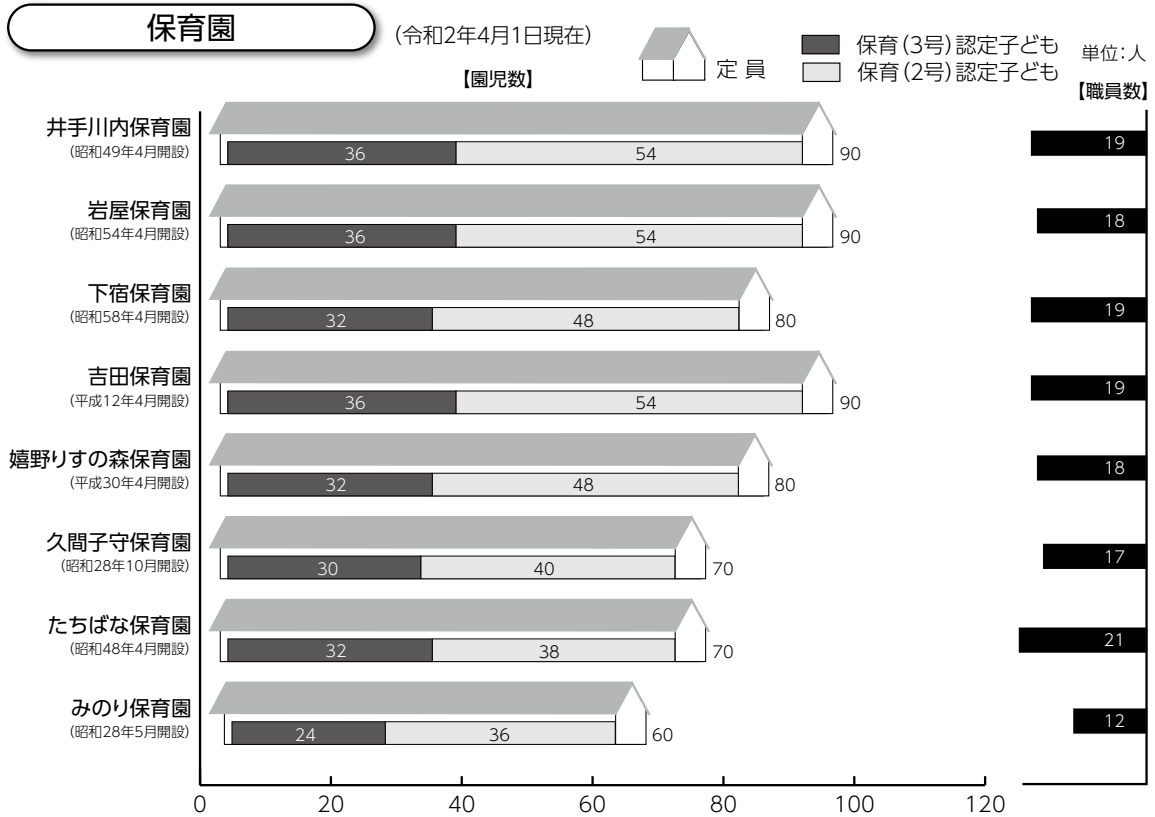

資料:子育て未来課

## 認定こども園

(令和2年4月1日現在)

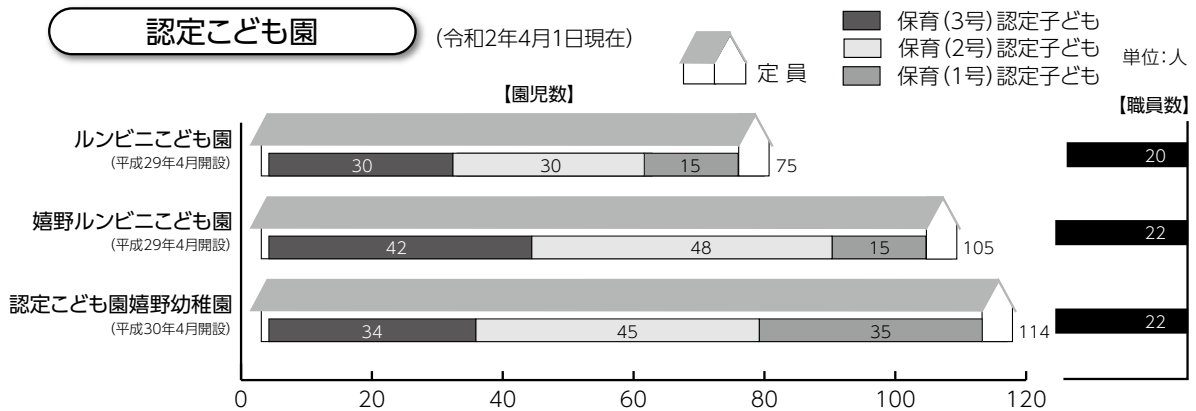

資料:子育て未来課

## 地域型保育事業

(令和2年4月1日現在)

(小規模保育事業A型)

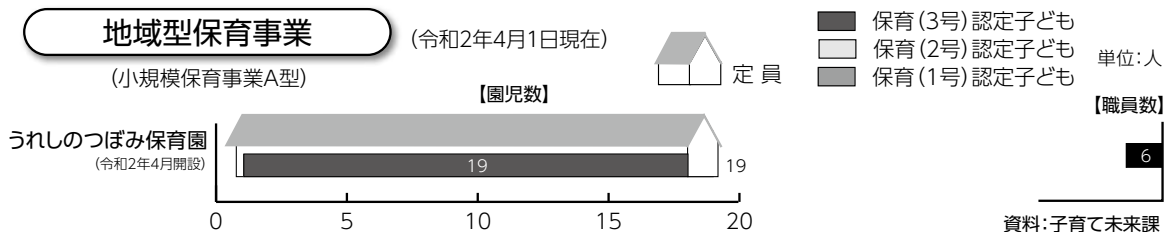

資料:子育て未来課

- 教育標準時間(1号)認定子ども…満3歳以上の小学校就学前の子どもであって、2号認定子ども以外のもの
- 保育(2号)認定子ども…満3歳以上の小学校就学前の子どもであって、保護者の労働又は疾病その他の内閣府令で定める事由により家庭において必要な保育を受けることが困難であるもの
- 保育(3号)認定子ども…満3歳未満の小学校就学前の子どもであって、保護者の労働又は疾病その他の内閣府令で定める事由により家庭において必要な保育を受けることが困難であるもの

## 国民健康保険

単位:人

年 度	被保険者数		医療諸費		
	世 帯	人 員	件 数	金額(千円)	1人当り(円)
平成22年度	4,486	8,666	139,940	3,341,028	385,532
平成23年度	4,426	8,412	139,611	3,338,262	396,845
平成24年度	4,345	8,134	139,201	3,318,608	407,992
平成25年度	4,248	7,857	137,926	3,251,710	413,862
平成26年度	4,140	7,550	135,962	3,139,540	415,833
平成27年度	4,007	7,185	134,002	3,278,711	456,327
平成28年度	3,918	6,817	132,910	3,130,130	459,165
平成29年度	3,772	6,467	128,678	2,939,697	454,569
平成30年度	3,640	6,168	125,723	2,912,768	472,239
令和元年度	3,518	5,896	121,094	2,963,963	502,707

資料:健康づくり課

## 医療施設

単位:箇所・床、人

年 度	医療施設数			病床数	医療従事者							
	病院	診療所			医師	歯科医師	薬剤師	保健師	助産師	看護師	准看護師	
		一般	歯科									
平成22年度	4	14	11	1,466	130	20	65	9	14	574	247	
平成23年度	4	14	11	1,466	—	—	—	—	—	—	—	
平成24年度	4	14	11	1,466	129	17	64	9	17	651	267	
平成25年度	4	14	11	1,466	—	—	—	—	—	—	—	
平成26年度	4	14	11	1,466	138	16	67	7	18	697	276	
平成27年度	4	15	12	1,455	—	—	—	—	—	—	—	
平成28年度	4	15	12	1,455	146	21	80	10	17	729	257	
平成29年度	4	15	13	1,455	—	—	—	—	—	—	—	
平成30年度	4	15	12	1,454	143	20	79	11	21	729	253	
令和元年度	4	16	11	1,429	—	—	—	—	—	—	—	

資料:健康づくり課

## 各種検診

単位:人

年 度	間接撮影	胃検診	子宮がん	乳がん	肺がん	大腸がん	前立腺がん	特定健診
平成22年度	1,176	1,454	1,216	1,101	2,327	2,185	1,050	2,148
平成23年度	1,127	1,360	913	1,062	2,276	2,364	1,069	2,017
平成24年度	1,115	1,294	1,166	1,112	2,208	2,249	1,039	2,137
平成25年度	1,153	1,227	886	1,014	2,218	2,317	1,043	2,070
平成26年度	1,169	1,204	1,223	1,056	2,201	2,402	1,096	1,942
平成27年度	1,189	1,123	890	992	2,175	2,393	1,070	1,955
平成28年度	1,258	1,060	1,193	1,093	2,228	2,390	1,099	1,973
平成29年度	1,356	1,006	1,098	1,013	2,216	2,348	1,134	1,939
平成30年度	1,351	914	998	995	2,100	2,242	1,091	1,892
令和元年度	1,337	827	1,060	952	2,018	2,221	1,044	2,048

資料:健康づくり課

## 予防接種

単位:人

年度	総数	BCG	ポリオ	不活化 ポリオ	日本脳炎	3種混合	4種混合	インフルエンザ	麻しん・ 風しん混合	成人 風しん	高齢者 肺炎球菌	子宮 頸がん	ヒブ	小児 肺炎球菌
平成22年度	11,180	228	446	-	934	972	-	6,745 高齢者5,171 子ども1,574	1,102	-	205	342	140	66
平成23年度	13,738	232	375	-	1,727	862	-	6,292 高齢者4,852 子ども1,440	1,040	-	569	1,163	703	775
平成24年度	14,372	190	234	558	1,624	780	180	7,150 高齢者4,890 子ども2,260	1,022		292	460	886	996
平成25年度	12,699	160	-	370	1,393	329	523	7,178 高齢者4,942 子ども2,236	442	81	260	28	987	948
平成26年度	12,112	201	-	142	1,091	86	753	7,186 高齢者4,993 子ども2,193	454	4	549	0	827	819
平成27年度	11,393	171	-	26	881	2	728	6,990 高齢者4,941 子ども2,049	401	6	386	0	732	728
平成28年度	12,171	191	-	28	969	0	763	6,880 高齢者4,955 子ども1,925	418	17	509	0	741	740
平成29年度	12,382	182	-	8	954	0	765	7,121 高齢者5,090 子ども2,031	385	-	536	3	758	755
平成30年度	12,473	182	-	2	1,116	0	742	7,100	427	6	437	0	767	759
令和元年度	12,175	186	-	0	951	0	698	7,086 高齢者4,937 子ども2,149	399	25	603	1	670	687

資料:健康づくり課

単位:人

年度	水痘	B型
平成28年度	342	315
平成29年度	354	561
平成30年度	379	556
令和元年度	365	504

資料:健康づくり課

## 農業集落排水・宅内接続状況

単位:戸、人、%

塩田地区	美野				上久間				馬場下				五町田・谷所			
	計画戸数	処理人口	接続戸数	接続率	計画戸数	処理人口	接続戸数	接続率	計画戸数	処理人口	接続戸数	接続率	計画戸数	処理人口	接続戸数	接続率
平成22年度	221	1,110	208	94.1	196	890	146	74.5	586	4,240	427	72.9	-	-	-	-
平成23年度	221	1,110	212	95.9	196	890	150	76.5	586	4,240	438	74.7	867	4,270	165	19.0
平成24年度	221	1,110	213	96.4	196	890	151	77.0	586	4,240	450	76.8	867	4,270	485	55.9
平成25年度	221	1,110	215	97.3	196	890	153	78.1	586	4,240	465	79.4	867	4,270	538	62.1
平成26年度	221	1,110	208	94.1	196	890	147	75.0	586	4,240	456	77.8	867	4,270	604	69.7
平成27年度	221	1,110	217	98.2	196	890	160	81.6	586	4,240	474	80.9	867	4,270	647	74.6
平成28年度	221	1,110	217	98.2	196	890	162	82.7	586	4,240	473	80.7	867	4,270	645	74.4
平成29年度	221	1,110	216	97.7	196	890	163	83.2	586	4,240	475	81.1	867	4,270	659	76.0
平成30年度	221	1,110	214	96.8	196	890	165	84.2	586	4,240	475	81.1	867	4,270	670	77.3
令和元年度	221	1,110	214	96.8	196	890	167	85.2	586	4,240	477	81.4	867	4,270	679	78.3

資料:環境下水道課

## 公共下水道・宅内接続状況

(平成18年3月10日供用開始)

年度	接続可能戸数(戸)	処理人口(人)	接続戸数(戸)	接続率(%)	整備済面積(ha)
平成22年度	2,254	5,617	952	42.2	166.1
平成23年度	2,427	5,975	1,062	43.8	190.9
平成24年度	2,563	6,250	1,142	44.6	207.3
平成25年度	2,679	6,506	1,200	44.8	216.0
平成26年度	2,656	6,433	1,264	47.6	233.0
平成27年度	2,726	6,568	1,310	48.1	255.9
平成28年度	2,765	6,644	1,380	49.9	261.2
平成29年度	2,763	6,573	1,446	52.3	265.7
平成30年度	2,889	6,888	1,510	52.3	279.2
令和元年度	3,076	7,247	1,577	51.3	290.8

## 市営浄化槽整備状況

(基)

年度	5人槽	~7人槽	~10人槽	~15人槽	~20人槽	~25人槽	~30人槽	~35人槽	合計
平成28年度	25	32	1	1	-	-	-	-	59
平成29年度	31	33	-	2	-	-	-	1	67
平成30年度	47	23	4	-	2	2	-	-	78
令和元年度	50	34	-	4	2	-	2	-	93

資料:環境下水道課

## ごみ処理・し尿処理

年度	ごみ処理(t)				し尿処理(kℓ)				
	排出量		処理量		処理人口(人)	収集量		処理量	
	不燃物	可燃物	広域処理	資源化		し尿	浄化槽汚泥	施設処理	1日平均
平成22年度	659	7,163	6,475	1,347	23,522	12,963	9,128	22,515	61.7
平成23年度	652	7,194	6,610	1,236	22,349	13,030	9,152	22,671	62.1
平成24年度	613	7,000	6,499	1,113	20,765	12,762	8,865	20,916	57.3
平成25年度	648	6,977	6,582	1,042	19,947	12,029	9,154	20,104	55.1
平成26年度	622	6,994	6,641	976	19,266	11,679	8,005	19,315	52.9
平成27年度	632	6,878	6,550	959	18,835	11,575	8,273	19,420	53.1
平成28年度	658	6,764	6,441	981	18,314	11,242	7,967	18,866	51.7
平成29年度	641	6,785	6,446	953	17,897	10,795	8,157	18,518	50.7
平成30年度	684	6,759	6,498	945	17,408	10,595	8,323	18,413	50.4
令和元年度	783	6,956	6,788	951	17,048	10,272	8,035	17,883	49.0

資料:環境下水道課

ごみ処理

単位:t



資料:環境下水道課

## 産業別事業所及び従業者数

単位:箇所、人

区 分	平成21年		平成24年		平成26年		平成28年	
	事業所数	従業者数	事業所数	従業者数	事業所数	従業者数	事業所数	従業者数
農林水産業	10	182	8	149	8	125	10	142
鉱業								
建設業	180	990	151	939	149	844	139	831
製造業	143	1,470	153	1,608	140	1,562	133	1,513
電気・ガス・水道業	1	10			1	10		
運輸・通信業	29	331	27	357	27	314	26	268
卸・小売業	391	1,767	349	1,686	350	1,647	340	1,597
金融・保険業	13	128	14	127	11	115	11	115
不動産業	31	58	32	54	39	69	35	70
サービス業	661	5,998	599	5,837	631	6,462	595	5,983
公務	21	235	—	—	19	262	—	—
合 計	1,480	11,169	1,333	10,757	1,375	11,410	1,289	10,519

資料:H21、H26は経済センサス-基礎調査  
H24、H28は経済センサス-活動調査(ただし民営事業所のみ)

## 産業別就業者数・割合

単位:人、%

区 分	平成7年		平成12年		平成17年		平成22年		平成27年		
	就業者数	割合	就業者数	割合	就業者数	割合	就業者数	割合	就業者数	割合	
嬉野地区	第1次産業	1,444	13.6	1,272	12.8	1,164	12.3	973	11.0	826	9.5
	第2次産業	2,619	24.6	2,302	23.2	1,913	20.2	1,893	21.3	1,871	21.4
	第3次産業	6,583	61.8	6,314	63.7	6,391	67.4	5,926	66.7	5,910	67.7
	分類不能	4	0.0	24	0.2	15	0.2	87	1.0	118	1.4
	総 数	10,650	100.0	9,912	100.0	9,483	100.0	8,879	100.0	8,725	100.0
塩田地区	第1次産業	752	12.7	733	12.9	666	11.78	453	8.6	432	8.3
	第2次産業	2,476	41.7	2,121	37.3	1,828	32.33	1,651	31.4	1,571	30.2
	第3次産業	2,701	45.5	2,828	49.8	3,152	55.74	3,139	59.7	3,168	60.9
	分類不能	3	0.1	0	0.0	9	0.16	18	0.3	28	0.5
	総 数	5,932	100.0	5,682	100.0	5,655	100.0	5,261	100.0	5,199	100.0

資料:国勢調査

## 従業員規模別事業所従業員数

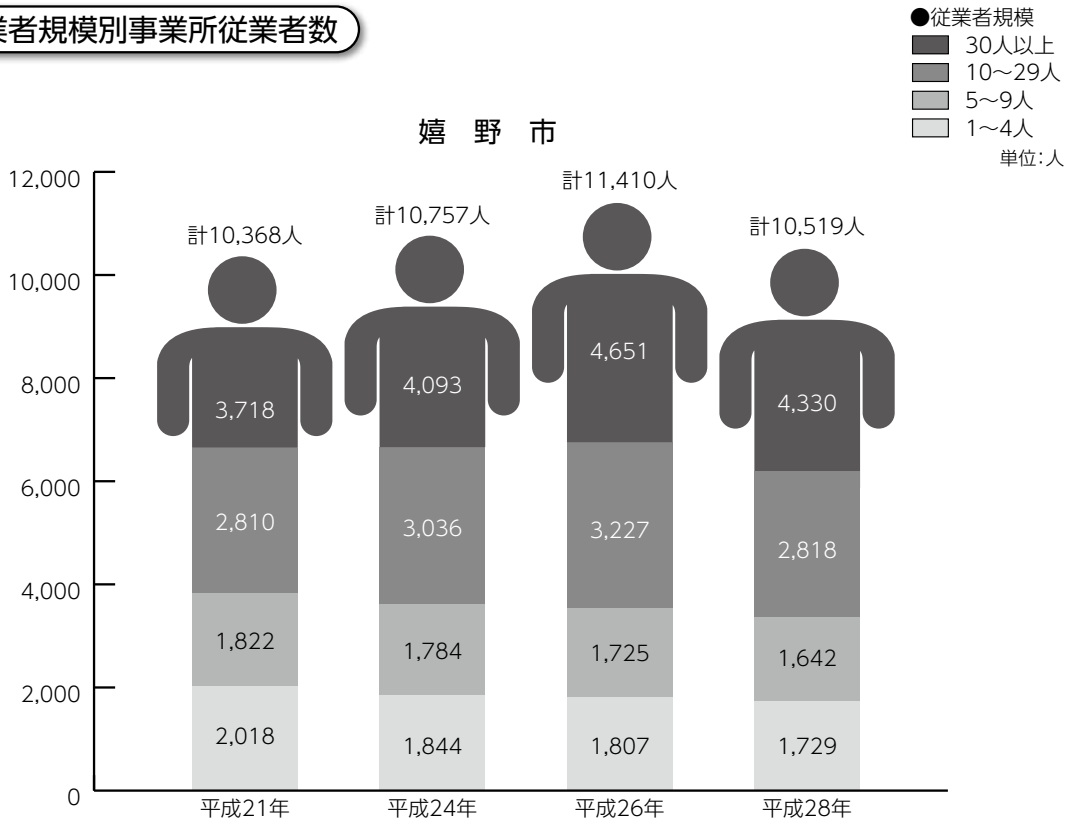

## 従業員規模別事業所数

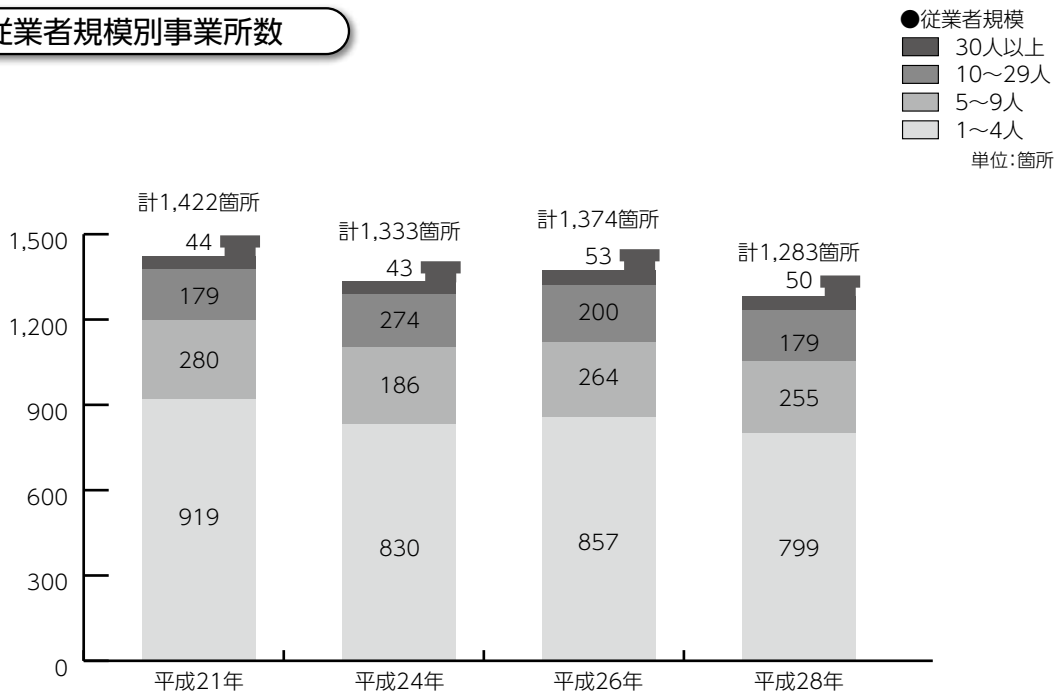

資料: H21、H26は経済センサス基礎調査、H24、H28は経済センサス活動調査(ただし、民営事業所のみ)



## お茶

年次	栽培農家	面積(ha)	荒茶生産量(kg)	生産高(千円)	製茶工場数	
平成18年	429	649	1,035,162	1,475,180		
平成19年	419	648	969,716	1,360,727		
平成20年	413	644	896,738	1,230,393		
平成21年	384	628	831,416	1,050,751		
平成22年	376	615	777,649	1,225,960		
平成23年	342	615	781,437	1,132,781		
平成24年	322	604	786,772	1,153,574		
平成25年	324	582	755,744	1,048,381		
平成26年	335	560	636,175	823,667		102
平成27年	322	548	566,667	831,012		99
平成28年	271	538	602,759	854,968	99	
平成29年	246	526	597,954	858,603	96	
平成30年	242	510	631,729	794,000	94	
令和元年	218	485	573,772	750,668	93	

資料：JAさが嬉野支所 営農経済課栽培農家、製茶工場数はJAの茶業部会会員のものと計上

資料：西九州茶農業協同組合連合会

※荒茶生産量及び生産高については西九州茶農業協同組合連合会への出荷数量及びその販売高を記載

## 茶種別収穫量

単位:kg

年次	玉露	蒸し製玉緑茶 (被覆)	釜炒り茶 (被覆)	蒸し製玉緑茶 (露地)	釜炒り茶 (露地)	その他	計
平成18年	271	239,496	2,295	485,048	21,813	286,239	1,035,162
平成19年	311	280,956	1,880	408,231	19,713	258,625	969,716
平成20年	334	302,418	1,750	341,489	18,647	232,100	896,738
平成21年	366	368,449	3,162	243,541	17,063	198,835	831,416
平成22年	404	340,563	2,718	228,831	17,940	187,193	777,649
平成23年	500	305,519	2,526	279,327	16,928	176,637	781,437
平成24年	575	319,909	2,009	275,043	19,129	170,107	786,772
平成25年	578	322,925	2,431	256,639	18,434	154,737	755,744
平成26年	495	346,777	3,146	113,195	17,476	155,086	636,175
平成27年	306	294,642	3,198	105,367	22,613	140,541	566,667
平成28年	532	321,063	2,539	87,043	28,431	163,151	602,759
平成29年	502	253,463	3,191	110,068	64,021	166,709	597,954
平成30年	442	240,103	1,955	129,380	79,941	179,908	631,729
令和元年	427	244,477	2,461	109,392	52,061	164,815	573,633
令和2年	402	239,643	3,972	54,846	37,911	129,570	466,344

資料：西九州茶農業協同組合連合会

※左記は西九州茶農業協同組合連合会における出荷量を表示

## 茶栽培面積

数字上段=平成30年  
数字下段=令和元年

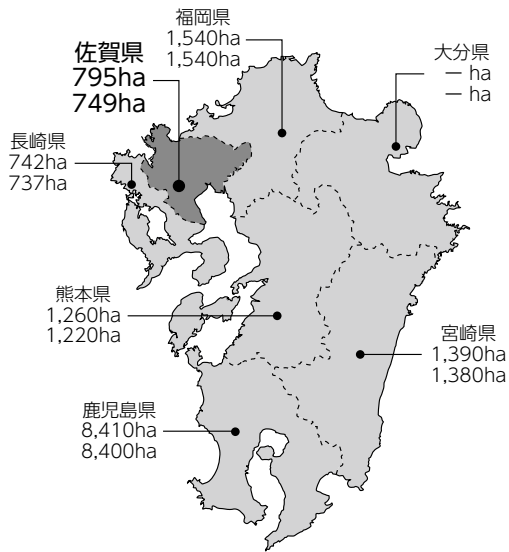

平成30年  
主産県茶園面積 **35,942ha**

令和元年  
主産県茶園面積 **35,109ha**

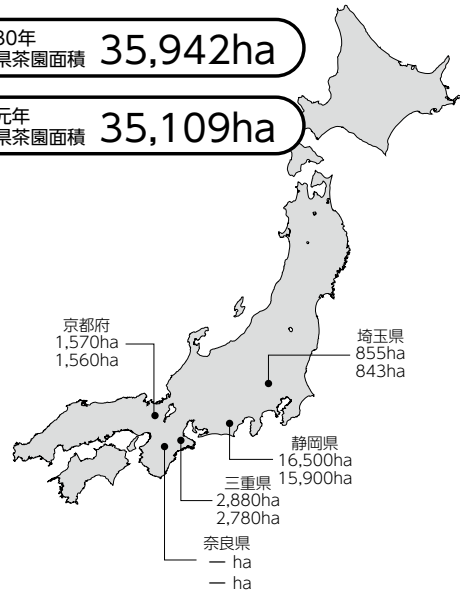

### 【九州】

平成30年 14,137ha (39.3%)

令和元年 14,026ha (39.9%)

## 荒茶生産量

数字上段=平成30年  
数字下段=令和元年

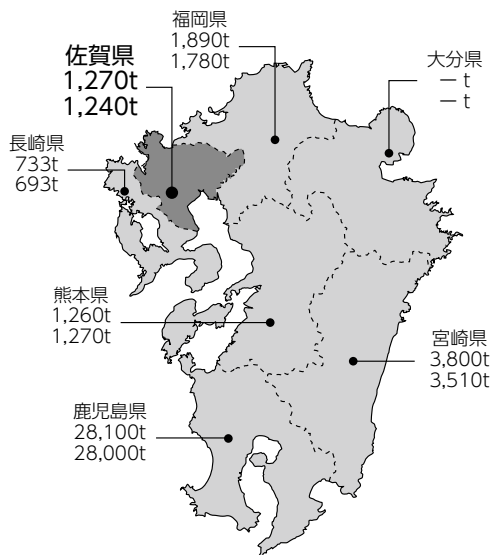

平成30年  
主産県荒茶生産量 **80,661t**

令和元年  
主産県荒茶生産量 **75,684t**

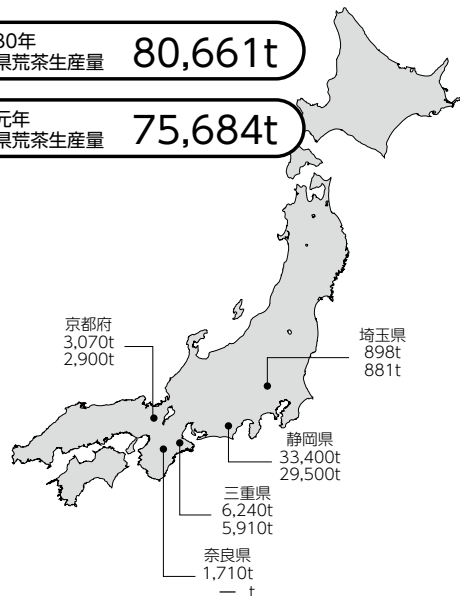

資料：農林水産統計データ

## 経営耕地面積規模別農家数

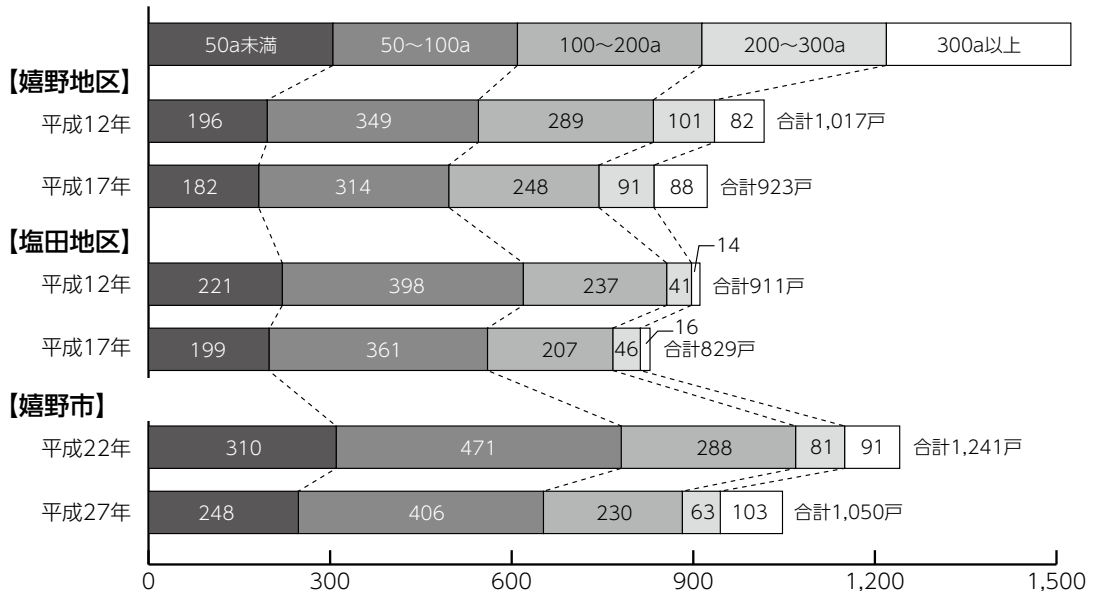

## 農家・経営耕地の推移

(各年2月1日現在)

単位:戸、ha

年次	農家総数	専業農家	兼業農家		経営耕地面積					
			第1種	第2種	田	畑	樹園地	計	一戸当り	
嬉野地区	昭和55年	1,771	176	686	909	717	51	735	1,503	0.85
	昭和60年	1,656	171	546	939	694	47	718	1,459	0.88
	平成2年	1,455	174	368	913	683	38	787	1,508	1.04
	平成7年	1,330	126	353	851	630	33	753	1,416	1.06
	平成12年	1,017	118	278	621	591	34	712	1,337	1.08
	平成17年	923	140	252	531	531	26	700	1,257	1.05
塩田地区	昭和55年	1,710	105	286	1,319	893	76	239	1,208	0.71
	昭和60年	1,590	108	217	1,265	895	91	147	1,133	0.71
	平成2年	1,362	106	94	1,162	860	75	81	1,016	0.75
	平成7年	1,314	88	141	1,085	813	67	71	951	0.72
	平成12年	911	66	85	760	788	61	49	898	0.74
	平成17年	829	103	81	645	706	48	27	778	0.69

年次	農家総数	専業農家	兼業農家		経営耕地面積				
			第1種	第2種	田	畑	樹園地	計	一戸当り
平成22年	1,241	233	214	794	743	60	658	1,461	1.18
平成27年	1,050	225	132	693	714	53	568	1,335	1.27

資料:農林業センサス

## 生産状況

年	稲		麦		豆類(大豆・小豆)	
	作付面積(ha)	収穫量(t)	作付面積(ha)	収穫量(t)	作付面積(ha)	収穫量(t)
平成21年産	944	5,080	287	976	147	304
平成22年産	929	4,593	296	836	139	337
平成23年産	890	4,800	308	666	157	399
平成24年産	902	4,430	311	986	165	330
平成25年産	906	4,200	325	1,015	157	320
平成26年産	868	4,170	327	1,138	170	337
平成27年産	858	4,340	330	954	161	177
平成28年産	798	4,010	329	634	166	201
平成29年産	813	4,270	323	1,056	147	276
平成30年産	800	4,280	325	975	142	194
令和元年度	792	2,380	343	1,466	139	114

資料:農林水産省「作付面積統計」

## 農業産出額

単位:百万円

嬉野市	総額	作物					畜産				その他
		茶	米	麦	野菜	果実	乳用牛	肉用牛	豚	鶏	
平成18年度	4,360	1,010	710	150	540	60	130	150	χ	480	1,130

※χ…統計法に基づき、秘密保護上公表しないもの

資料:「生産農業所得統計」

※…H19年より公表は県計の推計値のみ

## 経営耕地面積

平成30年	面積(ha)					割合(%)			
	合計	田	畑			田	畑		
			普通畑	樹園地	牧草地		普通畑	樹園地	牧草地
嬉野市	2,060	1,350	710			65.5	34.5		
佐賀県	51,580	42,300	9,280			82.0	18.0		
			4,240	4,990	50		8.2	9.7	0.1

令和元年	面積(ha)					割合(%)			
	合計	田	畑			田	畑		
			普通畑	樹園地	牧草地		普通畑	樹園地	牧草地
嬉野市	2,000	1,340	660			67.0	33.0		
佐賀県	51,100	42,100	8,961			82.0	17.5		
			4,190	4,720	51		8.2	9.2	0.1

※畑の種類別は県計のみ

資料：農林水産省「耕地面積統計」

## 農地の転用状況

単位：a

年度	総数		住宅等		山林		商業用施設等		工業用施設等		農業用施設等		公共用施設等		建設業用施設等		その他		
	件数	面積	件数	面積	件数	面積	件数	面積	件数	面積	件数	面積	件数	面積	件数	面積	件数	面積	
嬉野地区	平成21年	50	345.98	22	65.96	8	193.52	5	70.67	-	-	1	240.00	11	9.67	-	-	3	3.76
	平成22年	37	329.85	12	43.68	8	199.64	4	63.23	-	-	3	7.05	7	4.73	1	11.40	2	0.12
	平成23年	66	226.58	32	117.55	3	23.79	1	6.46	-	-	7	11.46	15	17.16	5	33.73	3	16.43
	平成24年	59	474.26	16	57.14	11	238.29	1	3.70	-	-	4	6.67	12	15.32	15	153.14	-	-
	平成25年	70	634.89	27	91.45	6	75.42	1	4.46	-	-	4	16.42	13	19.28	8	144.85	11	283.01
	平成26年	81	947.67	23	61.56	6	77.71	6	36.28	-	-	6	15.97	2	0.18	15	298.81	23	457.16
	平成27年	65	907.46	16	56.90	6	118.41	3	35.19	-	-	2	4.40	1	0.10	14	266.56	23	425.90
	平成28年	68	1,055.46	18	64.31	8	217.86	3	114.03	-	-	3	14.04	-	-	9	80.24	27	564.98
	平成29年	61	731.65	29	117.34	6	72.32	1	6.33	-	-	2	7.13	-	-	10	217.17	13	311.36
	平成30年	73	814.93	35	110.74	2	21.37	2	177.32	-	-	5	5.06	2	70.15	9	120.30	18	309.99
	令和元年	64	530.02	25	81.50	1	5.17	1	3.01	-	-	7	5.87	-	-	8	47.94	22	386.53
塩田地区	平成21年	31	295.57	14	51.55	6	152.98	5	35.45	-	-	1	4.66	4	49.05	-	-	1	1.88
	平成22年	41	259.97	14	25.96	15	210.42	2	15.03	-	-	6	7.61	2	0.77	-	-	2	0.18
	平成23年	31	158.53	12	26.42	4	115.69	-	-	-	-	3	2.20	10	12.82	-	-	2	1.40
	平成24年	32	199.43	14	22.78	4	73.61	1	26.27	-	-	2	58.68	8	4.95	1	4.03	2	9.11
	平成25年	52	721.29	11	38.78	17	372.82	2	9.85	-	-	3	13.90	4	5.61	6	142.87	9	137.46
	平成26年	35	481.62	5	26.21	6	95.87	1	3.71	-	-	2	35.26	-	-	6	171.83	15	148.74
	平成27年	35	480.93	15	107.30	3	39.10	1	5.31	-	-	3	4.61	1	1.07	6	113.69	6	209.85
	平成28年	30	164.97	14	28.48	1	17.58	1	12.90	-	-	2	4.68	1	0.31	2	7.15	9	93.87
	平成29年	18	320.73	7	63.79	2	65.39	2	44.67	-	-	-	-	1	1.90	2	94.60	4	50.38
	平成30年	38	428.23	17	70.34	8	172.75	-	-	-	-	2	1.46	1	41.18	5	45.70	5	96.80
	令和元年	29	357.98	10	143.39	2	53.35	-	-	-	-	1	0.02	-	-	8	55.34	8	105.88

(平成10年以降の公共用施設等は収用等を含む) 資料：農業委員会

## 林野面積

### 【嬉野地区】

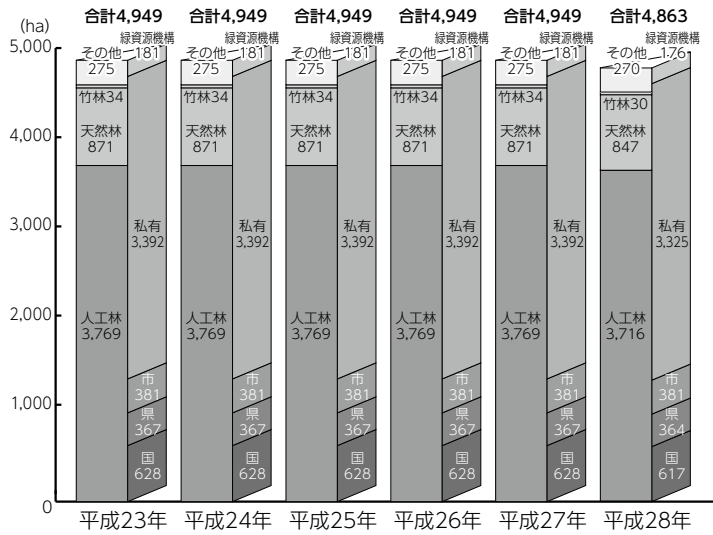

### 【嬉野市】

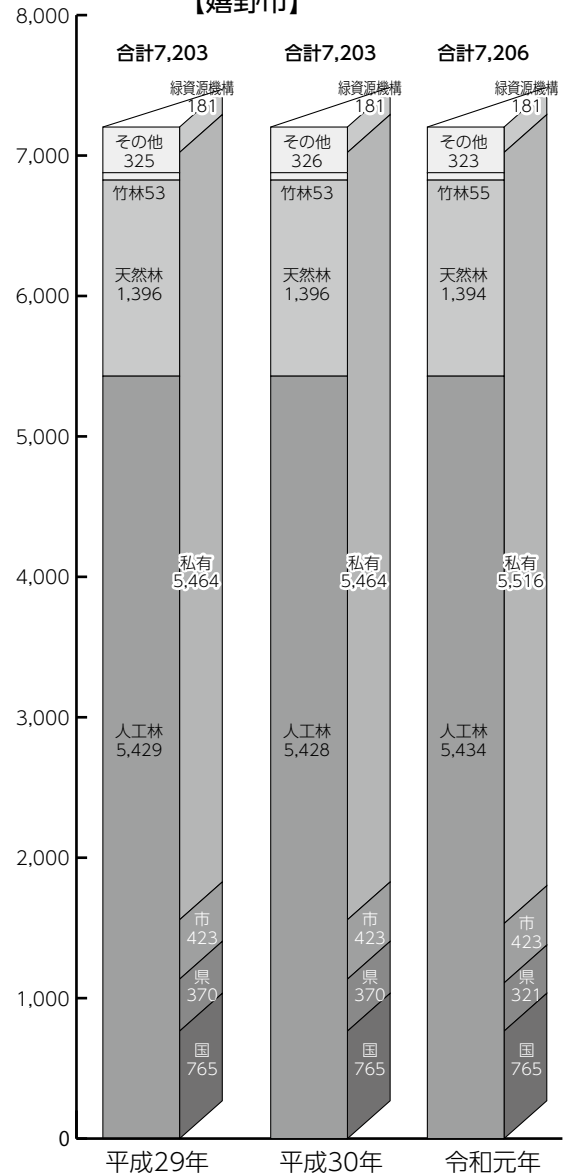

### 【塩田地区】

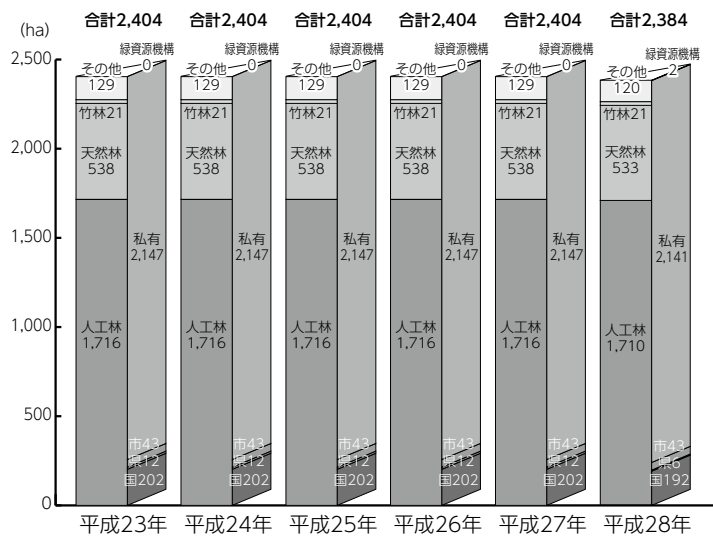

資料: 佐賀県林業統計要覧

合計と各欄の数値の計の差は四捨五入によるもの

## 水道施設

(令和元年度末現在)

区分	給水開始年月日	水源地	配水池	減圧池	ポンプ場	配水管延(m)	
嬉野地区	嬉野	昭和19年6月1日	1	17	0	182,078	
	吉田	昭和60年2月1日	1	10	2		
	春日	昭和53年4月1日	1	4	0		
塩田地区	塩田	平成13年4月1日	(佐賀西部広域水道)	7	0	6	120,785

## 給水状況

年度	給水区域内		給水人口	年間総配水量(m <sup>3</sup> )	1日最大給水量(m <sup>3</sup> )	1日平均給水量(m <sup>3</sup> )	1人1日平均給水量(ℓ)	
	人口(人)	戸数(戸)						
嬉野地区	平成26年度	16,598	6,303	16,477	2,260,421	7,158	6,192	372
	平成27年度	16,430	6,249	16,223	2,220,400	9,437	6,067	374
	平成28年度	16,253	6,208	15,988	2,230,398	7,314	6,111	382
	平成29年度	15,965	6,259	15,545	2,282,605	7,559	6,254	402
	平成30年度	15,757	6,238	15,656	2,250,075	7,048	6,165	394
	令和元年度	15,589	6,262	15,491	2,109,522	8,118	5,764	372
塩田地区	平成26年度	10,790	3,494	9,311	881,487	2,914	2,415	259
	平成27年度	10,652	2,844	9,247	951,274	4,219	2,599	281
	平成28年度	10,543	2,755	9,168	961,585	3,040	2,634	287
	平成29年度	10,413	2,880	9,039	961,723	3,159	2,635	292
	平成30年度	10,272	2,917	9,010	939,794	3,084	2,575	286
	令和元年度	10,188	2,954	8,893	1,127,077	3,702	3,079	346

資料:佐賀西部広域水道企業団

## 用途別年間使用量

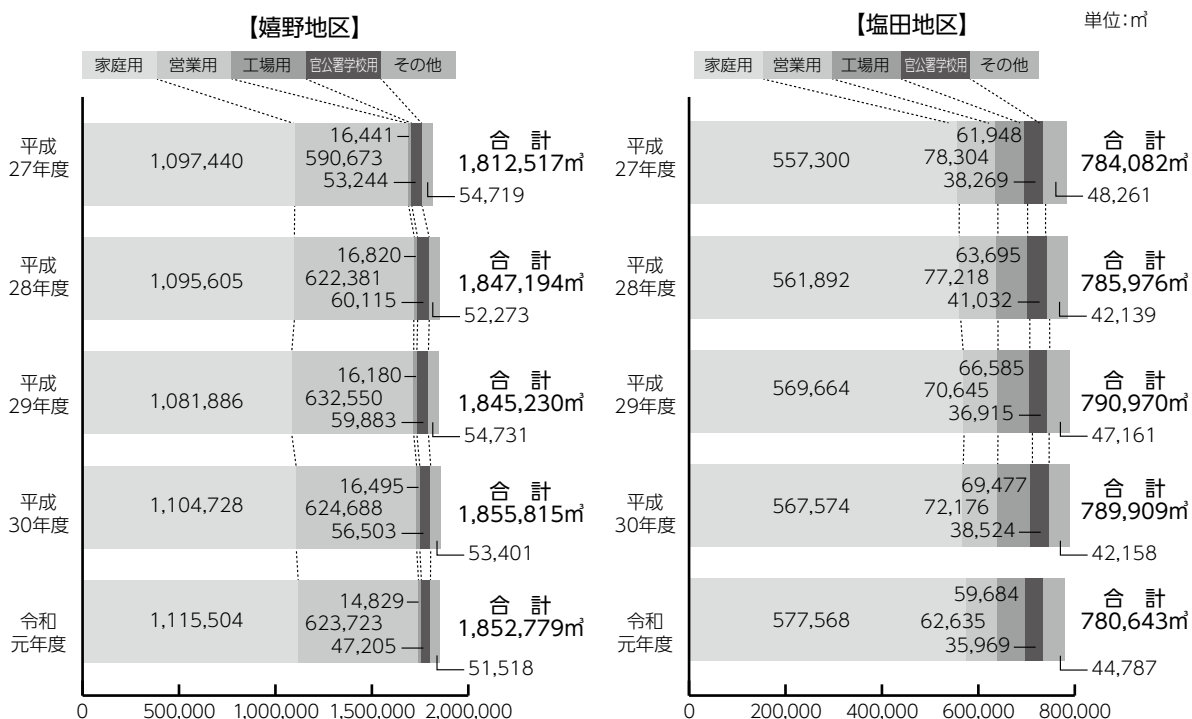

資料:佐賀西部広域水道企業団

## 道路の状況

【嬉野市】

単位:m

年 度	国道(2線)		県道(14線)		市道(611線)	
	延長	舗装延長	延長	舗装延長	延長	舗装延長
平成21年度	16,852	16,852	76,140	76,140	292,389	286,812
平成22年度	16,852	16,852	75,318	75,318	292,389	286,812
平成23年度	16,852	16,852	75,308	75,308	301,733	296,156
平成24年度	16,852	16,852	75,309	75,309	302,121	296,544
平成25年度	16,852	16,852	75,287	75,287	302,162	296,585
平成26年度	16,852	16,852	77,132	77,132	302,122	296,551
平成27年度	16,852	16,852	75,151	75,151	303,113	297,542
平成28年度	16,852	16,852	74,029	74,029	303,113	297,542
平成29年度	16,852	16,852	74,030	74,030	303,074	297,623
平成30年度	16,852	16,852	73,907	73,907	304,544	299,100

資料:建設・農林整備課(道路現況表)

## 市営住宅の状況

(令和元年度末現在)

区 分	戸 数	建設年度
嬉野地区	内 野 山	18 S31
	湯 野 田	8 S29
	立 石	16 S46
	皿 屋	19 S44
	下宿ふれあい	14 H17
塩田地区	下 川 原	12 S54
	志 田 原	12 S58

資料:建設・農林整備課

## 橋りょう状況

《総数(市内全橋りょうとも永久橋)》(平成30年度末現在)

区 分	嬉野市	
	橋 数	延長(m)
国 道	19	327
県 道	68	766
市 道	295	3,009
合 計	382	4,102

資料:建設・農林整備課(道路現況表)



## 交通事故の発生状況

単位:件、人

年次	嬉野地区				塩田地区			
	発生件数	死者	傷者	物損事故	発生件数	死者	傷者	物損事故
平成21年	75	1	91	197	69	0	96	99
平成22年	82	0	111	224	66	2	82	123
平成23年	95	0	115	285	59	0	80	135
平成24年	85	1	111	242	71	1	87	110
平成25年	92	0	123	248	73	1	99	93
平成26年	80	0	111	243	75	1	103	125
平成27年	100	2	121	267	63	1	71	124
平成28年	85	0	101	332	72	1	94	130
平成29年	73	1	84	261	58	0	71	129
平成30年	66	0	95	315	55	0	77	140
令和元年	49	0	60	305	45	0	55	149

資料提供:鹿島警察署

## 嬉野市消防団

(令和2年10月1日現在)

単位:人,台

団 長……………1	副団長(嬉野)……………1	副団長(塩田)……………2	合 計……………4
-----------	---------------	---------------	-----------

分団幹部・支援団員 人 員			各部団員 人 員		小型動力 ポンプ	積載車	地 区
第1分団	分団長	1	第1-1	40	ポンプ自動車		町分・塩田・原町
	副分団長	2	第1-2	48	2	1	布手・下野辺田・本谷・宮ノ元・畦川内・塩吹・鍋野
	支援団員	13	第1-3	53	2	1	南上・南下・万才・角ノ谷・辺田・五代・長谷
	団員数	189	第1-4	32	1	1	南・辺田・谷・熊野
第2分団	分団長	1	第2-1	39	1	1	五町田第1・第2・第3・第4・第5
	副分団長	2	第2-2	35	1	1	鳥坂・下童・石垣・新村・三ヶ崎
	支援団員	10	第2-3	32	1	1	鳥越・山口・殿ノ木庭・永石・平山・茂手
	団員数	142	第2-4	23	1	1	福富・大牟田・真崎・袋
第3分団	分団長	1	第3-1	40	1	1	南志田・北志田・西山
	副分団長	2	第3-2	62	2	1	冬野・光武・南下久間・北下久間・牛間田・中久間・のぞえ
	支援団員	6	第3-3	41	2	1	堤ノ上・中通・牛坂
	団員数	152					
第4分団	分団長	1	第4-1	25	1	1	温泉1・温泉2
	副分団長	2	第4-2	25	1	1	温泉3・温泉4
	支援団員	9	第4-3	22	1	1	下宿
	団員数	126	第4-4	19	1	1	内野内野山
			第4-5	23	1	1	湯野田
第5分団	分団長	1	第5-1	19	1	1	下不動・中不動
	副分団長	2	第5-3	19	2	2	大舟・上不動
	支援団員	12	第5-4	17	1	1	丹生川・俵坂
	団員数	134	第5-5	17	1	1	大野原
			第5-6	23	1	1	上岩屋
第6分団	分団長	1	第6-1	19	1	1	下岩屋1・2・3
	副分団長	2	第6-2	16	1	1	今寺
	支援団員	7	第6-3	18	1	1	井手川内
	団員数	101	第6-4	16	1	1	下野
			第6-5	22	1	1	下吉田
第7分団	分団長	1	第7-1	27	1	1	式浪・三坂
	副分団長	2	第7-2	22	1	1	皿屋
	支援団員	21	第7-3	25	2	2	東吉田・納戸料
	団員数	142	第7-4	13	2	2	両岩・真上吉田
			第7-5	16	2	2	西吉田・西川内
			第7-6	15	1	1	春日・上吉田
ラッパ	ラッパ隊長	1	本部ラッパ	1 (44)			※( )書きのラッパ隊員数は各部付け
			女性部	44			市内全域
幹部/支援団員	26	78		932	40	36	総団員数……………1,036

## 原因別火災発生状況

(嬉野市管内)

単位:件、千円

年次	総数	たばこ	こんど	かまど	風呂	炉	焼却炉	ストーブ	こたつ	ボイラー	煙突・煙道	排気管	電気機器	電気装置	電灯・電話等の配線	内燃機	配線器具	火あそび	マッチライター	たき火	溶接機・切断機	灯	衝突の火花	取入れ	火	放火の疑い	その他	不明調査中	損害額
平成23年	10	2													2					1							4	1	12,764
平成24年	10	1						1												1							5	2	62,265
平成25年	25	1							1			1	1		2		1	1		2				2	2	5	6	88,447	
平成26年	14	1				1		1				1										2		3			5		65,150
平成27年	12												1	1					1	3				2		1	3	3,261	
平成28年	9												1							4				1		2	1	119,012	
平成29年	15	1																1	3		1		1	1		5	2	5,998	
平成30年	8	1									1								3					1		1		3,391	
令和元年	11																	2	2					2	2	3		6,069	

資料:杵藤広域圏 消防本部

## 救急出動状況

(嬉野市管内)

単位:件、人

年次	出動件数	搬送人員	事故種別(出動件数)										その他(病院間搬送等)
			火災	自然災害	水難	交通	労働災害	運動競技	一般負傷	加害	自損行為	急病	
平成22年	1,038	978	1			77	2	13	151	2	13	523	256
平成23年	1,065	995	3		1	85	6	13	165	2	9	530	251
平成24年	979	936				66	3	12	141	3	8	494	252
平成25年	1,085	1,010	2		2	73	5	4	152	4	12	544	287
平成26年	1,030	962	7		1	77	8	12	147	2	13	532	231
平成27年	1,042	943			2	73	5	17	157	2	9	573	204
平成28年	1,056	973	2		1	67	7	18	156	4	10	588	203
平成29年	1,091	1,020	1		1	69	8	10	163	6	7	587	239
平成30年	1,101	1,012			1	52	8	11	173	3	8	616	229
令和元年	1,229	1,142	2		1	63	10	15	191	2	7	661	277

資料:杵藤広域圏 消防本部

## 学校の状況

年次	幼稚園	幼保連携型 認定こども園	嬉野小	轟小	大野原 小	吉田小	大草野 小	五町田 小	五町田小 谷所分校	久間小	塩田小	計		
学級数	平成22年	10	19	12	4	7	6	7	1	11	7	74		
	平成23年	12	18	11	3	8	7	8	1	10	7	73		
	平成24年	11	17	11	4	8	7	9	1	10	7	74		
	平成25年	10	16	10	4	8	7	9	1	9	8	72		
	平成26年	9	16	10	5	8	8	9	1	8	9	74		
	平成27年	10	16	8	5	8	8	8	2	8	9	72		
	平成28年	9	16	8	5	8	8	8	1	9	9	72		
	平成29年	10	6	16	8	5	8	8	9	2	8	9	73	
	平成30年	7	11	18	8	4	8	8	9	2	8	10	75	
令和元年	6	10	18	8	4	8	8	11	2	9	11	79		
令和2年	7	11	19	8	4	8	8	11	2	10	10	80		
教員数(本務者)(人)	平成22年	15	29	18	7	13	12	15	1	18	13	126		
	平成23年	16	32	19	7	14	13	16	1	16	13	131		
	平成24年	18	29	18	7	14	12	17	1	18	12	128		
	平成25年	17	27	18	7	14	13	18	1	17	14	129		
	平成26年	18	31	16	8	14	14	17	1	16	15	132		
	平成27年	17	31	14	9	12	13	17	2	13	15	126		
	平成28年	18	30	14	8	13	14	17	2	14	15	127		
	平成29年	18	41	31	15	8	14	14	17	2	13	16	130	
	平成30年	11	55	29	14	8	13	13	16	2	14	18	127	
令和元年	11	56	31	13	7	14	12	17	2	16	17	129		
令和2年	10	63	33	14	7	13	13	18	2	16	17	133		
園児・児童・生徒数(人)	平成22年	男	74	248	119	15	61	94	98	3	136	75	849	
		女	70	265	116	15	61	81	88	2	126	61	815	
	計	144	513	235	30	122	175	186	5	262	136	1,664		
	平成23年	男	86	241	122	14	59	91	104	3	117	71	822	
		女	73	254	106	13	53	77	87	0	118	58	766	
	計	159	495	228	27	112	168	191	3	235	129	1,588		
	平成24年	男	95	247	124	17	55	89	92	5	108	66	803	
		女	80	225	102	13	49	72	82	2	105	62	712	
	計	175	472	226	30	104	161	174	7	213	128	1,515		
	平成25年	男	95	224	123	14	61	86	81	3	102	69	763	
		女	86	220	99	13	49	72	83	3	93	64	696	
	計	181	444	222	27	110	158	164	6	195	133	1,459		
	平成26年	男	101	222	121	14	63	87	89	4	99	71	770	
		女	96	207	98	12	51	66	79	3	72	60	648	
	計	197	429	219	26	114	153	168	7	171	131	1,418		
	平成27年	男	87	214	111	12	66	85	82	5	98	74	747	
		女	91	218	85	8	45	62	76	5	77	58	634	
	計	178	432	196	20	111	147	158	10	175	132	1,381		
	平成28年	男	79	219	97	9	63	74	85	6	100	73	726	
		女	81	212	83	7	47	62	74	5	84	58	632	
	計	160	431	180	16	110	136	159	11	184	131	1,358		
	平成29年	男	75	53	217	86	8	65	75	92	6	95	80	724
		女	82	43	201	79	11	47	59	89	6	86	60	638
	計	157	96	418	165	19	112	134	181	12	181	140	1,362	
平成30年	男	45	68	228	81	6	64	71	89	4	93	80	716	
	女	54	57	226	83	9	44	58	96	7	84	60	667	
計	99	125	454	164	15	108	129	185	11	177	140	1,383		
令和元年	男	32	89	216	82	7	64	67	97	5	98	82	718	
	女	52	81	224	79	11	39	54	99	6	96	60	668	
計	84	170	440	161	18	103	121	196	11	194	142	1,386		
令和2年	男	39	132	230	81	8	56	55	97	6	92	78	703	
	女	48	149	226	86	12	34	55	100	5	101	63	682	
計	87	281	456	167	20	90	110	197	11	193	141	1,385		

## 学校の状況

(各5月1日現在)

※平成30年度の1年生から塩田工業高校と嬉野高校は再編統合

年次	嬉野中	大野原中	吉田中	塩田中	計	大草野小 嬉野町 児童	大草野小 塩田町 児童	
平成22年	14	2	4	12	32			
平成23年	15	2	4	13	34			
平成24年	15	2	4	12	33			
平成25年	14	2	4	11	31			
平成26年	14	3	3	11	31			
平成27年	14	3	3	11	31			
平成28年	13	4	5	12	34			
平成29年	13	2	5	12	32			
平成30年	11	3	5	11	30			
令和元年	13	2	5	8	28			
令和2年	13	3	5	10	31			
平成22年	33	7	12	24	76			
平成23年	35	7	12	26	80			
平成24年	34	7	13	27	81			
平成25年	30	7	13	26	76			
平成26年	30	9	12	26	77			
平成27年	29	11	11	26	77			
平成28年	29	10	13	27	79			
平成29年	29	8	13	28	78			
平成30年	27	10	11	26	74			
令和元年	26	7	12	26	71			
令和2年	30	9	12	26	77			
平成22年	男女計	220	5	25	193	443	51	43
平成23年	男女計	196	8	39	164	407	47	34
平成24年	男女計	416	13	64	357	850	98	77
平成25年	男女計	204	7	36	188	435	52	39
平成26年	男女計	213	5	39	173	430	45	32
平成27年	男女計	417	12	75	361	865	97	71
平成28年	男女計	197	6	32	197	432	47	40
平成29年	男女計	225	5	29	152	411	43	31
平成30年	男女計	422	11	61	349	843	90	71
令和元年	男女計	194	8	32	190	424	46	39
令和2年	男女計	210	5	28	146	389	49	24
平成22年	男女計	404	13	60	336	813	95	63
平成23年	男女計	188	5	21	181	395	52	35
平成24年	男女計	202	6	25	154	387	45	21
平成25年	男女計	390	11	46	335	782	97	56
平成26年	男女計	189	7	22	167	385	57	28
平成27年	男女計	184	9	28	154	375	43	19
平成28年	男女計	373	16	50	321	760	100	47
平成29年	男女計	176	7	24	155	362	48	26
平成30年	男女計	171	8	26	153	358	42	20
令和元年	男女計	347	15	50	308	720	90	46
令和2年	男女計	185	10	30	141	366	51	24
平成22年	男女計	161	5	22	128	316	43	16
平成23年	男女計	346	15	52	269	682	94	40
平成24年	男女計	174	8	27	129	338	51	20
平成25年	男女計	149	5	15	126	295	44	14
平成26年	男女計	323	13	42	255	633	95	34
平成27年	男女計	178	5	29	118	330	49	18
平成28年	男女計	161	4	20	110	295	36	18
平成29年	男女計	339	9	49	228	625	85	36
平成30年	男女計	173	4	26	130	333	38	17
令和元年	男女計	158	5	28	110	301	39	16
令和2年	男女計	331	9	54	240	634	77	33

資料：学校基本調査

年次	嬉野高校 (新)嬉野高校 嬉野校舎	塩田工 (新)嬉野高校 塩田校舎	計	
平成22年	12	12	24	
平成23年	11	12	23	
平成24年	10	12	22	
平成25年	9	12	21	
平成26年	9	11	20	
平成27年	9	10	19	
平成28年	9	9	18	
平成29年	9	9	18	
平成30年	8	9	17	
令和元年	7	8	15	
令和2年	6	7	13	
平成22年	49	65	114	
平成23年	46	62	108	
平成24年	43	61	104	
平成25年	43	60	103	
平成26年	43	59	102	
平成27年	44	59	103	
平成28年	44	56	100	
平成29年	43	57	100	
平成30年	45	56	101	
令和元年	46	48	94	
令和2年	39	43	82	
平成22年	男女計	120	455	575
平成23年	男女計	357	6	363
平成24年	男女計	477	461	938
平成25年	男女計	116	443	559
平成26年	男女計	313	8	321
平成27年	男女計	429	451	880
平成28年	男女計	98	432	530
平成29年	男女計	285	13	298
平成30年	男女計	383	445	828
令和元年	男女計	83	420	503
令和2年	男女計	262	12	274
平成22年	男女計	345	432	777
平成23年	男女計	78	381	459
平成24年	男女計	276	11	287
平成25年	男女計	354	392	746
平成26年	男女計	64	362	426
平成27年	男女計	279	6	285
平成28年	男女計	343	368	711
平成29年	男女計	83	339	422
平成30年	男女計	257	6	263
令和元年	男女計	340	345	685
令和2年	男女計	82	324	406
平成22年	男女計	252	5	257
平成23年	男女計	334	329	663
平成24年	男女計	76	314	390
平成25年	男女計	218	6	224
平成26年	男女計	294	320	614
平成27年	男女計	58	275	333
平成28年	男女計	191	6	197
平成29年	男女計	249	281	530
平成30年	男女計	52	241	293
令和元年	男女計	159	6	165
令和2年	男女計	211	247	458

資料提供：嬉野高等学校、嬉野高校嬉野校舎  
塩田工業高等学校、嬉野高校塩田校舎

## 図書館利用状況

(嬉野図書館)

※( )内は1日平均

### 平成23年度

	人	冊
一般	11,109 (41)	37,318 (136)
中高校生	416 (2)	1,365 (5)
小学生	1,370 (5)	6,464 (24)
幼児	205 (1)	1,232 (4)
団体	206 (1)	3,544 (13)
合計	13,306 (50)	49,923 (182)

### 平成24年度

	人	冊
一般	10,647 (39)	36,393 (132)
中高校生	566 (2)	1,860 (7)
小学生	1,425 (5)	6,979 (25)
幼児	269 (1)	1,607 (6)
団体	283 (1)	3,742 (14)
合計	13,190 (48)	50,581 (184)

### 平成25年度

	人	冊
一般	11,470 (42)	44,926 (165)
中高校生	828 (3)	4,704 (17)
小学生	1,099 (4)	5,136 (19)
幼児	421 (2)	2,297 (9)
団体	465 (2)	8,770 (32)
合計	14,283 (53)	65,833 (242)

### 平成26年度

	人	冊
一般	10,341 (38)	35,608 (131)
中高校生	414 (2)	1,393 (5)
小学生	1,084 (4)	5,488 (20)
幼児	294 (1)	1,671 (6)
団体	415 (2)	9,558 (35)
合計	12,548 (47)	53,718 (197)

### 平成27年度

	人	冊
一般	11,374 (39)	39,649 (137)
中高校生	407 (1)	1,550 (5)
小学生	1,271 (4)	6,298 (22)
幼児	1,905 (7)	5,111 (18)
団体	611 (2)	17,175 (59)
合計	15,568 (53)	69,783 (241)

### 平成28年度

	人	冊
一般	10,672 (37)	37,495 (129)
中高校生	338 (1)	1,262 (4)
小学生	1,519 (5)	7,785 (27)
幼児	1,628 (6)	4,967 (17)
団体	736 (3)	15,267 (53)
合計	14,893 (51)	66,776 (230)

### 平成29年度

	人	冊
一般	11,016 (38)	37,559 (130)
中高校生	450 (2)	1,539 (5)
小学生	1,598 (6)	8,536 (29)
幼児	1,454 (5)	4,327 (15)
団体	688 (2)	13,796 (48)
合計	15,206 (52)	65,757 (227)

### 平成30年度

	人	冊
一般	10,743 (37)	36,765 (127)
中高校生	356 (1)	1,479 (5)
小学生	1,578 (5)	8,568 (29)
幼児	2,237 (8)	5,014 (17)
団体	698 (2)	12,568 (43)
合計	15,612 (54)	64,394 (222)

### 令和元年度

	人	冊
一般	10,532 (36)	35,152 (121)
中高校生	290 (1)	1,176 (4)
小学生	1,591 (5)	9,013 (31)
幼児	1,731 (6)	5,734 (20)
団体	541 (2)	11,659 (40)
合計	14,685 (51)	62,734 (216)

## 図書館利用状況

(塩田図書館)

※( )内は1日平均

### 平成23年度

	人	冊
一般	5,439 (20)	17,848 (64)
中高校生	417 (2)	1,218 (4)
小学生	947 (3)	4,345 (16)
幼児	3,575 (12)	10,616 (38)
団体	214 (1)	3,586 (13)
合計	10,592 (38)	37,613 (135)

### 平成24年度

	人	冊
一般	5,545 (20)	18,834 (68)
中高校生	325 (1)	1,170 (4)
小学生	1,444 (5)	6,395 (23)
幼児	3,366 (12)	10,143 (37)
団体	270 (1)	2,968 (11)
合計	10,950 (39)	39,510 (143)

### 平成25年度

	人	冊
一般	5,420 (20)	18,637 (68)
中高校生	305 (1)	1,154 (4)
小学生	1,734 (6)	7,201 (26)
幼児	3,182 (12)	9,580 (35)
団体	254 (1)	3,570 (13)
合計	10,895 (40)	40,142 (146)

### 平成26年度

	人	冊
一般	4,411 (16)	15,572 (57)
中高校生	258 (1)	976 (4)
小学生	827 (3)	5,581 (21)
幼児	3,783 (14)	9,541 (35)
団体	96 (0.3)	4,226 (16)
合計	9,375 (34)	35,896 (133)

### 平成27年度

	人	冊
一般	4,942 (17)	15,844 (55)
中高校生	341 (1)	1,288 (4)
小学生	850 (3)	6,536 (23)
幼児	4,248 (15)	9,682 (33)
団体	245 (1)	5,221 (18)
合計	10,626 (37)	38,571 (133)

### 平成28年度

	人	冊
一般	4,446 (15)	14,757 (51)
中高校生	286 (1)	979 (3)
小学生	1,468 (5)	7,134 (25)
幼児	3,385 (12)	9,534 (33)
団体	281 (1)	5,100 (18)
合計	9,866 (34)	37,504 (129)

### 平成29年度

	人	冊
一般	4,482 (15)	15,282 (53)
中高校生	243 (1)	876 (3)
小学生	1,032 (4)	7,251 (25)
幼児	3,189 (11)	8,136 (28)
団体	243 (1)	7,843 (27)
合計	9,189 (32)	39,388 (136)

### 平成30年度

	人	冊
一般	4,339 (15)	15,510 (54)
中高校生	178 (1)	724 (3)
小学生	1,312 (5)	7,164 (25)
幼児	3,331 (11)	8,771 (30)
団体	383 (1)	6,396 (22)
合計	9,543 (33)	38,565 (133)

### 令和元年度

	人	冊
一般	4,105 (14)	14,782 (51)
中高校生	183 (1)	1,019 (4)
小学生	1,032 (4)	9,623 (33)
幼児	2,850 (10)	4,662 (16)
団体	319 (1)	7,885 (27)
合計	8,489 (29)	37,971 (131)

## 図書館蔵書及び登録数

(令和2年3月31日現在)

	蔵書数(冊)	登録者数(人)	うち市外登録者数(人)
嬉野図書館	62,145	3,575	
塩田図書館	38,671	2,494	
合計	100,816	6,069	537

## 文化施設・スポーツ施設

(令和2年9月現在)

主な文化施設・スポーツ施設	所在地	主な文化施設・スポーツ施設	所在地
◎文化施設		東公園	嬉野町大字下野甲553番地67
嬉野市文化センター・嬉野図書館	嬉野町大字下宿乙1298番地	嬉野温泉公園	嬉野町大字下野甲12番地1
うれしの市民センター	嬉野町大字下宿乙1515番地	和泉式部公園	塩田町大字五町田字吉浦 他
嬉野市吉田公民館	嬉野町大字吉田丙2770番地5	◎小規模公園	
嬉野市中央公民館(塩田公民館)	塩田町大字馬場下甲1967番地	鷹ノ巣公園	嬉野町大字下宿甲3083番地
塩田図書館・歴史民俗資料館	塩田町大字馬場下甲1782番地	嬉野松兒童公園	嬉野町大字下宿乙548番地1
嬉野市志田焼の里博物館	塩田町大字久間乙3073番地	野畑公園	嬉野町大字下宿乙1408番地
嬉野市社会文化会館「リバティ」	塩田町大字五町田甲628	湯ノ田兒童公園	嬉野町大字下宿丙30番地
嬉野市コミュニティーセンター「楠風館」	塩田町大字五町田甲3136番地1	山伏塚兒童公園	嬉野町大字岩屋川内甲466番地1
嬉野市旧美野分教場	塩田町大字五町田乙4499番地	立石兒童公園	嬉野町大字岩屋川内甲358番地
◎体育施設		川端緑地公園	嬉野町大字岩屋川内甲332番地5
多目的運動広場(みゆき公園)	嬉野町大字下宿甲2834番地	曙兒童公園	嬉野町大字岩屋川内甲67番地2
轟の滝公園運動広場	嬉野町大字下宿丙163番地1	吉田公園	嬉野町大字吉田丙3077番地3
中央公園多目的広場	塩田町大字五町田甲667番地1	皿屋公園	嬉野町大字吉田丁4149番地
西部公園(多目的グラウンド)	塩田町大字五町田乙902番地	イカダ記念公園	塩田町大字馬場下甲1981番3
みゆき球場(みゆき公園)	嬉野町大字下宿甲2834番地	北部公園	塩田町大字久間乙1893番地2
みゆきグラウンドゴルフ場(みゆき公園)	嬉野町大字下宿甲2834番地	中央公園	塩田町大字五町田甲667番1
みゆき球技場(みゆき公園)	嬉野町大字下宿甲2834番地	花みずき公園	嬉野町大字下宿乙2363番地
全天候型屋内多目的広場「みゆきドーム」(みゆき公園)	嬉野町大字下宿甲2834番地	下宿公園	嬉野町大字下宿甲4716番地14
轟の滝公園球場	嬉野町大字下宿丙163番地1	井手川内公園	嬉野町大字下野甲5685番地2
北部公園野球場	塩田町大字久間乙1893番地2	龍王公園	嬉野町大字下野甲5696番地1
中央公園テニスコート(2面)	塩田町大字五町田甲667番地1	龍原公園	嬉野町大字下宿丙2320番地38
鷹ノ巣公園テニスコート(3面)	嬉野町大字下宿甲3083番地	◎その他施設	
みゆき公園テニスコート(8面)(みゆき公園)	嬉野町大字下宿甲2834番地	嬉野温泉公衆浴場「シーボルトの湯」	嬉野町大字下宿乙818番地2
嬉野市中央体育館「U-Spo(ユースポ)」	嬉野町大字下宿乙1515番地	茶業研修施設「嬉茶菜館」	嬉野町大字岩屋川内乙2713番地
不動ふれあい体育館	嬉野町大字不動山甲1326番地	うれしの茶交流館「チャオシル」	嬉野町大字岩屋川内乙2707番地1
嬉野ゲートボール場	嬉野町大字下宿乙1125番地1 他	広川原キャンプ場	嬉野町大字吉田丙595番地6
吉田地区運動広場	嬉野町大字吉田甲4031番地 他	嬉野市B&G海洋クラブ艇庫	塩田町大字五町田甲4271番地先
大野原運動広場	嬉野町大字岩屋川内丙425番地1 他	吉田中学校運動場夜間照明施設	嬉野町大字吉田丙3016番地
◎公園		轟の滝公園プール	嬉野町大字不動山甲46番地1
嬉野総合運動公園「みゆき公園」	嬉野町大字下宿甲2834番地		
轟の滝公園	嬉野町大字下宿丙163番地1		
西公園	嬉野町大字下宿丙2524番地		



## 嬉野市指定文化財

※は歴史民俗資料館保管

令和2年9月現在

	名称	指定主体	種別	員数	種類	指定年月日	所在地・備考
国指定	カササギ生息地	国	天然記念物			T12.3.7	広域
	西岡家住宅	国	重要文化財	1棟	建造物	S49.2.5	塩田町大字馬場下(個人所有)
	木造不動明王及び二童子像	国	重要文化財	3軀	彫刻	S25.8.29	嬉野町大字吉田 永寿寺
	不動山窯跡(肥前磁器窯跡)	国	史跡	1基	近世窯跡	S56.3.25	嬉野町大字不動山
	嬉野の大チャノキ	国	天然記念物	1株	茶樹	T15.10.20	嬉野町大字不動山
	杉光陶器店主屋、一の蔵、二の蔵、三の蔵	国	登録有形文化財	4軒	建造物	H10.9.25	塩田町大字馬場下(個人所有)
	池田家住宅主屋、座蔵、石垣	国	登録有形文化財	3軒	建造物	H21.5.14	塩田町大字五町田(個人所有)
	香月家住宅主屋	国	登録有形文化財	1棟	建造物	H30.11.2	塩田町大字久間(個人所有)
選定	嬉野市塩田津 伝統的建造物群保存地区	国	重要伝統的建造物群 保存地区		重要伝統的 建造物群 保存地区	H17.12.27	塩田町大字馬場下甲の一部
県指定	唐泉山の椎の天然林	県	天然記念物		椎	S39.5.23	嬉野市 唐泉山
	木造神像及び仏像	県	重要文化財	5軀	彫刻	H1.3.27	嬉野町大字吉田 両岩神社(県博保管)
	両岩の小浮立	県	重要無形民俗文化財		民俗芸能	S35.3.24	嬉野町大字吉田
	石造眼鏡橋(八天神社)	県	重要文化財	1基	建造物	S40.7.23	塩田町大字谷所
佐賀県遺産	志田焼の里博物館	県	佐賀県遺産	群	建造物	H17年度	塩田町大字久間
	旧美野分教場	県	佐賀県遺産	1棟	建造物	H19年度	塩田町大字五町田
	池田家住宅	県	佐賀県遺産	1棟	建造物	H19年度	塩田町大字五町田(個人所有)
嬉野地区	明治初期の本村地籍図	市	重要文化財	1幅	絵画	H2.9.1	嬉野町大字下宿(温泉区所有)※
	湯野田大師堂の板碑	市	重要文化財	2基	石造物	H16.6.30	嬉野町大字下宿 湯野田大師堂
	千室神社のクスノキ	市	天然記念物	1株	楠	H2.9.1	嬉野町大字不動山 千室神社
	春日大明神の大イチョウ	市	天然記念物	1株	公孫樹	H2.9.1	嬉野町大字吉田 春日大明神
	瑞光寺のクスノキ	市	天然記念物	1株	楠	H10.11.10	嬉野町大字下宿 瑞光寺
	大野原のクワノキ	市	天然記念物	1株	桑	H10.11.10	嬉野町大字岩屋川内
	納戸料の百年桜	市	天然記念物	1株	桜	H21.8.28	嬉野町大字吉田
	川上丹生神社の肥前狛犬	市	重要文化財	1対	石造物	H23.8.1	嬉野町大字不動山
	吉村藤十郎の版木・木印	市	重要文化財	15点	彫刻	H30.2.15	嬉野町大字不動山(個人所有)※
	石造仁王像(本應寺)	市	重要文化財	1対	石造物	S55.7.12	塩田町大字馬場下 本應寺
石造仁王像(常在寺)	市	重要文化財	1対	石造物	S55.7.12	塩田町大字馬場下 常在寺	
石造仁王像(光桂寺)	市	重要文化財	1対	石造物	S55.7.12	塩田町大字五町田 光桂寺	
石造線彫地藏尊像	市	重要文化財	1基	石造物	S55.7.12	塩田町大字馬場下(個人所有)	
経筒(青銅製)	市	重要文化財	1筒	考古	S55.7.12	塩田町大字馬場下(歴史民俗資料館)	
鬼塚古墳	市	史跡	1基	古墳	S56.3.25	塩田町大字久間	
織部灯籠	市	重要文化財	1基	石造物	S59.10.3	塩田町大字五町田(個人所有)	
宝篋印塔	市	重要文化財	1基	石造物	S59.10.3	塩田町大字五町田	
八天神社文書	市	重要文化財	(37通) <sup>2巻</sup>	古文書	S63.6.21	塩田町大字谷所(八天神社所有)※	
染付型紙摺花唐草文皿	市	重要文化財	1枚	工芸品	H3.12.6	塩田町大字馬場下(歴史民俗資料館)	
西山陶山社	市	史跡		石造物	H4.7.14	塩田町大字久間	
水神社(天草陶石製)	市	重要文化財	1基	石造物	H4.7.14	塩田町大字久間	
江口家文書(天相日記等)	市	重要文化財	22冊	古文書	H6.1.17	塩田町大字馬場下(個人所有)※	
常在寺 仏像	市	重要文化財	7軀	彫刻	H8.7.3	塩田町大字馬場下 常在寺	
東山山神	市	史跡		石造物	H10.3.11	塩田町大字久間	
八幡宮愚童記	市	重要文化財	上下巻	絵画	H10.12.8	塩田町大字久間(久間八幡宮所有)※	
志田村庄屋文書(志田神社)	市	重要文化財	122通	古文書	H13.1.19	塩田町大字久間(志田神社所有)※	
木造狛犬(味島神社)	市	重要文化財	1対	彫刻	H13.1.19	塩田町大字谷所(味島神社所有)※	
吉浦神社参道の石造眼鏡橋	市	重要文化財	1基	建造物	H14.4.18	塩田町大字五町田 吉浦神社	
天保五年銘の唐箕	市	重要文化財	1台	民具	H15.11.19	塩田町大字馬場下(歴史民俗資料館)	
芝山五溪翁墓	市	重要文化財	1基	石造物	H17.7.6	塩田町大字五町田(個人所有)	
畦川内綾竹踊り	市	重要無形民俗文化財		民俗芸能	H17.7.6	塩田町大字馬場下(畦川内綾竹踊保存会)	
十六善神の古面	市	重要文化財	2面	彫刻	H17.12.27	塩田町大字大草野(個人所有)	
大草野南下六地藏石幢	市	重要文化財	1基	石造物	H17.12.27	塩田町大字大草野	
角の谷六地藏石幢	市	重要文化財	1基	石造物	H17.12.27	塩田町大字大草野	

令和2年9月現在

	名称	指定主体	種別	員数	種類	指定年月日	所在地・備考
塩田地区	西岡家の家相図	市	重要文化財	2幅	絵画	H19.7.30	塩田町大字馬場下(個人所有)※
	旧下村家住宅	市	重要文化財	1棟	建造物	H20.7.1	塩田町大字馬場下
	たっちゅうさん(鍋島茂治一門供養塔)	市	重要文化財	1基	石造物	H20.10.23	塩田町大字久間(個人所有)
	多久図書頭茂富の墓	市	重要文化財	1基	石造物	H20.7.1	塩田町大字谷所(個人所有)
	光武の十郎藤	市	天然記念物	1株	藤	H22.12.16	塩田町大字久間
	大黒町遺跡出土遺物	市	重要文化財	130点	考古	H27.6.2	塩田町大字馬場下(歴史民俗資料館)
	鍋野のなんかけ橋	市	重要文化財	1基	建造物	H28.3.31	塩田町大字馬場下
	大草野丹生神社のウバメガシ	市	天然記念物	1株	樅	H30.2.15	塩田町大字大草野 大草野丹生神社

※は歴史民俗資料館保管

# 絵で見る市民の暮らし

②~⑦:基準人口 R1.12.31 ①,⑧~⑫:基準人口 R2.3.31

<p>① 世帯</p>  <p>1世帯に2.6人</p>	<p>② 出産</p>  <p>2.2日に1人</p>	<p>③ 死亡</p>  <p>1日に1人</p>	<p>④ 婚姻</p>  <p>3.1日に1組</p>
<p>⑤ 離婚</p>  <p>10.4日に1組</p>	<p>⑥ 転入</p>  <p>1日に2.1人</p>	<p>⑦ 転出</p>  <p>1日に2.6人</p>	<p>⑧ 予算(平成30年度)</p>  <p>市民1人あたり 678千円</p>
<p>⑨ 医師</p>  <p>市民181人に1人</p>	<p>⑩ 消防団員</p>  <p>市民25人に1人</p>	<p>⑪ 市議会議員</p>  <p>市民1,613人に1人</p>	<p>⑫ 市職員</p>  <p>市民130人に1人</p>

# 嬉野市曲「ふるさと空よ」

作詞／作曲 佐藤 和哉

明あけの空そら 見渡みわたせば 霞かすむ山やまに茶ちの畑はたけ  
夕ゆふの空そら 煌きらめくは 黄金こがねそよぐ稲穂いなほ風かぜ  
いいのち香かぐわしく 千代ちよを越こえ つづく  
嬉野うれしのの土つちよ ふるさとふるさとの土つちよ

湯気ゆげ香かる街まちゆけば カラリコロリ下駄げたの音ね  
流ながれゆく塩田しおた川がわ ありし日々ひびの面影おもかげよ  
いいのち麗うるわしく 八千代やちよまで つなぐ  
嬉野うれしのの水みずよ ふるさとふるさとの水みずよ

歩あゆき継つぐこの道みちは 栄さかえ願ねがう人ひとの夢ゆめ  
溢あふれくるこの意志いしは のちに生いきる人ひとの為ため  
韌つよく朗ほがらかに 手てをつなぎ 生いきる  
嬉野うれしのの人ひとよ ふるさとふるさとの人ひとよ  
嬉野うれしのの空そらよ ふるさとふるさとの空そらよ





企画・発行／佐賀県 嬉野市

〒849-1492 佐賀県嬉野市塩田町大字馬場下甲1769  
TEL.0954-66-3111 FAX.0954-66-3119  
<http://www.city.ureshino.lg.jp/>  
E-mail [info@city.ureshino.lg.jp](mailto:info@city.ureshino.lg.jp)